

## کاسه نمد شفت ورودی: باز کردن - نصب مجدد



توجه، این دستورالعمل شامل یک یا چند هشدار است



ابزار مخصوص مورد نیاز	
چکش لغزنده	25101027
ابزار باز کردن و نصب مجدد کاسه نمد های شفت ورودی	25412091
قطعاتی که حتماً باید تعویض شوند:	
کاسه نمد شفت ورودی	
کاسه نمد شفت ورودی	

هشدار



قبل از هرگونه عملیات بر روی خودروی مجهز به سیستم Stop &amp; Start، حتماً دستورالعمل‌های ایمنی را رعایت کنید (به خودروهو: احتیاط‌های لازم برای انجام تعمیرات رجوع کنید).

هشدار



جهت جلوگیری از آسیب رسیدن به سیستم‌ها، قبل از انجام هر گونه تعمیرات، دستورالعمل‌های ایمنی و تمیزی و توصیه‌های حرفه‌ای را رعایت نمایید:  
 (به 23A، گیربکس اتوماتیک، گیربکس اتوماتیک: احتیاط‌های لازم برای انجام تعمیرات رجوع کنید)،  
 (به خودروهو: احتیاط‌های لازم برای انجام تعمیرات رجوع کنید).

باز کردن

باز کردن کاسه نمد شفت ورودی با قطر کوچک

۱. آماده سازی برای باز کردن

گیربکس را باز کنید (به 23A، گیربکس اتوماتیک، گیربکس اتوماتیک: باز کردن - نصب مجدد رجوع کنید).

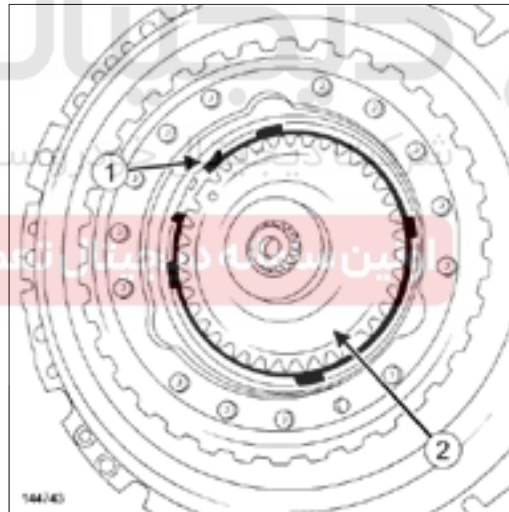

قطعات زیر را باز کنید:

خار (۱) کرانویل متصل کننده شفت ورودی کوچک به صفحه کلاچ،  
 کرانویل (۲) متصل کننده شفت ورودی کوچک به صفحه کلاچ.

۲. مرحله باز کردن قطعه مورد نظر

توجه



عدم رعایت دستورالعمل زیر می‌تواند باعث آسیب رسیدن به گیربکس شود.

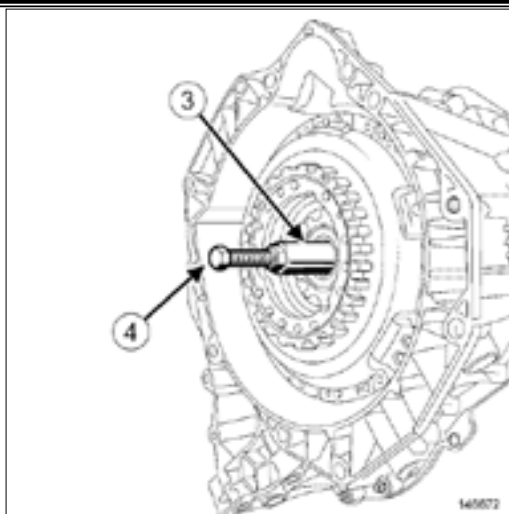

تذکر:

جهت جلوگیری از ورود اجسام خارجی در بین دو شفت ورودی، گیربکس را در هنگام انجام عملیات به صورت افقی قرار دهید. بعد از باز کردن کاسه نمد، بررسی کنید فتر فشاری به همراه کاسه نمد خارج شده است.

ابزار باز کردن - نصب مجدد کاسه نمدهای شفت ورودی (DC4) (25412091) (۳) را روی شفت ورودی کوچک قرار دهید تا با کاسه نمد در تماس قرار گیرد. بدنه (۳) ابزار باز کردن - نصب مجدد کاسه نمدهای شفت ورودی (DC4) (25412091) ضمن فشار دادن بچرخانید تا کاسه نمد در ابزار قرار گیرد. پیچ (۴) ابزار باز کردن - نصب مجدد کاسه نمدهای شفت ورودی (DC4) (25412091) را ببینچانید. کاسه نمد شفت ورودی با قطر کوچک را خارج نمایید.

نصب مجدد

نصب مجدد کاسه نمد شفت ورودی با قطر کوچک

۱. مرحله آماده سازی برای نصب مجدد

سطوح تماس کاسه نمد را با استفاده از ماده پاک کننده سطوح (به خودی خود قطعات و مواد مصرفی برای تعمیرات رجوع کنید) تمیز کنید.

قطعاتی که حتماً باید تعویض شوند: کاسه نمد شفت ورودی. خار کرانویل متصل کننده شفت ورودی کوچک به صفحه کلاچ را همیشه تعویض نمایید.

۲. مرحله نصب قطعه مورد نظر

# دیجیتال خودرو

شرکت دیجیتال خودرو سامانه (مسئولیت محدود)

اولین سامانه دیجیتال تعمیرکاران خودرو در ایران

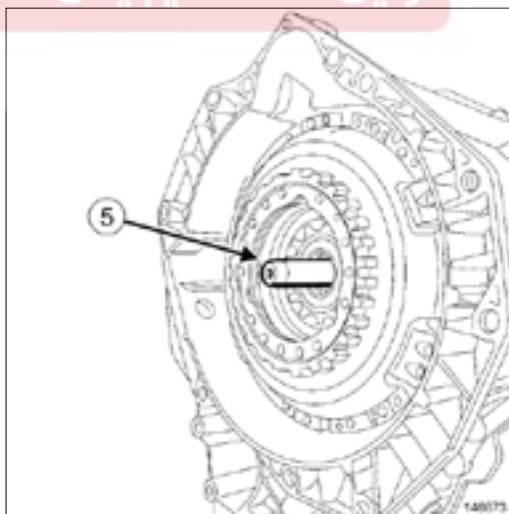

لوله محافظ (۵) ابزار باز کردن - نصب مجدد کاسه نمدهای شفت ورودی (DC4) (25412091) را روی شفت ورودی با قطر کوچک نصب کنید. کاسه نمد شفت ورودی را بعد از روغن کاری با روغن گیربکس مناسب روی لوله محافظ قرار دهید (به روغن گیربکس اتوماتیک مشخصات رجوع کنید).

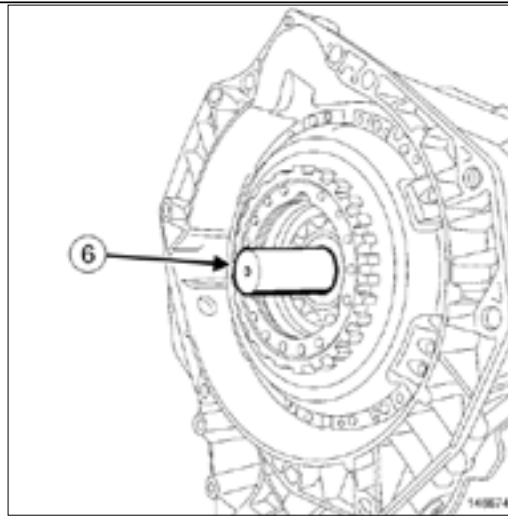

کاسه نمد شفت ورودی با قطر کوچک را با استفاده از ابزار باز کردن - نصب مجدد کاسه نمدهای شفت ورودی (DC4) (25412091) (۶) نصب کنید.

۳. عملیات پایانی

عملیات را در جهت عکس باز کردن انجام دهید.

باز کردن

باز کردن کاسه نمد شفت ورودی با قطر بزرگ

۱. آماده سازی برای باز کردن

قطعات زیر را باز کنید:

گیربکس را باز کنید (به 23A، گیربکس اتوماتیک، گیربکس اتوماتیک: باز کردن - نصب مجدد رجوع کنید).

دیسک کلاچ (به کلاچ: باز کردن - نصب مجدد رجوع کنید).

موتورهای فعال کننده کلاچ (به موتور فعال کننده کلاچ: باز کردن - نصب مجدد رجوع کنید).

بلبرینگ کلاچ (به بلبرینگ کلاچ: باز کردن - نصب مجدد رجوع کنید).

دوشاخه‌های کلاچ (به دوشاخه کلاچ: باز کردن - نصب مجدد رجوع کنید).

۲. مرحله باز کردن قطعه مورد نظر

توجه



عدم رعایت دستورالعمل زیر می‌تواند باعث آسیب رسیدن به گیربکس شود.

دیجیتال خودرو  
شرکت دیجیتال خودرو سامانه (مسئولیت محدود)

اولین سامانه دیجیتال تعمیرکاران خودرو در ایران

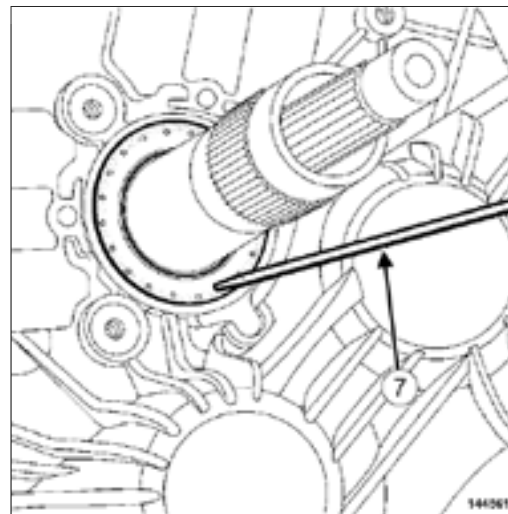

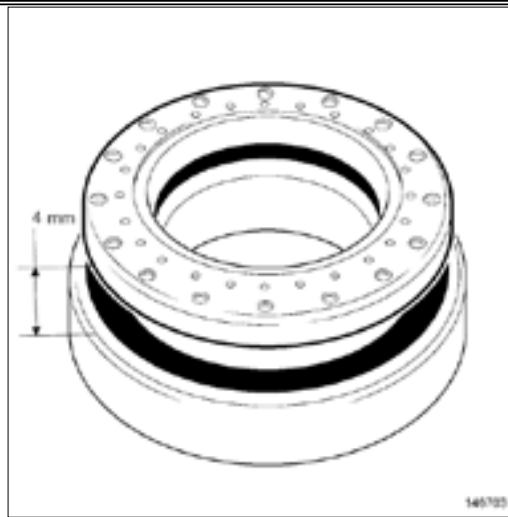

تذکر:

مراقب باشید ابزار خارج کردن کاسه نمد را بیشتر از (۴ میلیمتر) وارد نکنید تا به واشر بلبرینگ شفت ورودی که درست پشت کاسه نمد قرار دارد آسیب نرسد.

کاسه نمد شفت ورودی با قطر بزرگ را با استفاده از چکش لغزنده (25101027) (۷) خارج نمایید.

نصب مجدد

نصب مجدد کاسه نمد شفت ورودی با قطر بزرگ

۱. مرحله آماده سازی برای نصب مجدد

از ماده پاک کننده سطوح (به خودی خود قطعات و مولد مصرفی برای تعمیرات رجوع کنید) برای تمیز کردن سطوح تماس کاسه نمد استفاده کنید.



کاسه نمد شفت ورودی



قطعاتی که باید همیشه تعویض شوند:

۲. مرحله نصب قطعه مورد نظر

دیجیتال خودرو  
شرکت دیجیتال خودرو سامانه (مسئولیت محدود)

تعمیر سامانه دیجیتال تعمیرکاران خودرو در ایران

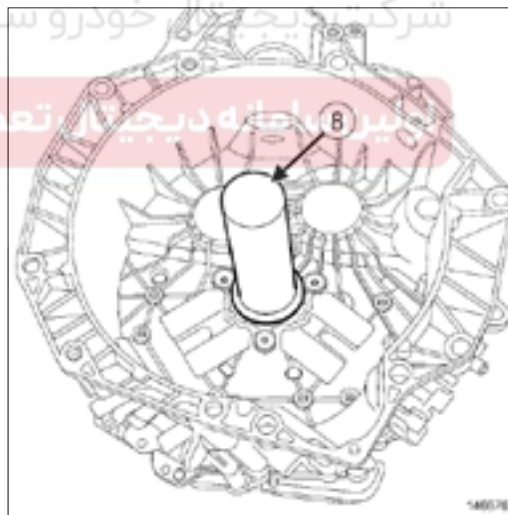

کاسه نمد شفت ورودی با قطر بزرگ را با استفاده از ابزار باز کردن - نصب مجدد کاسه نمدهای شفت ورودی (DC4) (25412091) (۸) نصب کنید.

۳. عملیات پایانی

عملیات را در جهت عکس بازکردن انجام دهید.