

0140-2a

سیستم کنترل

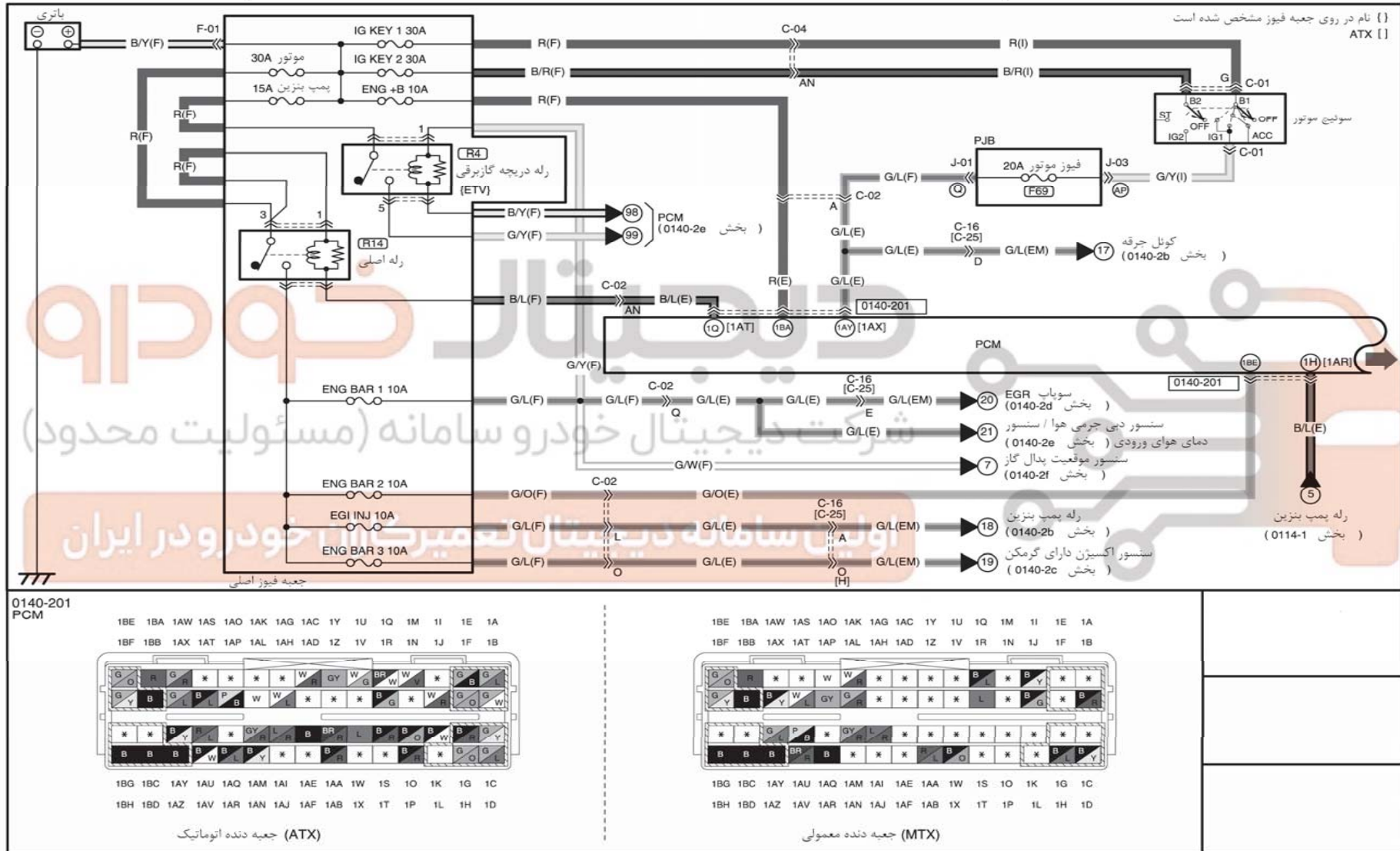

0140-2a

سیستم کنترل

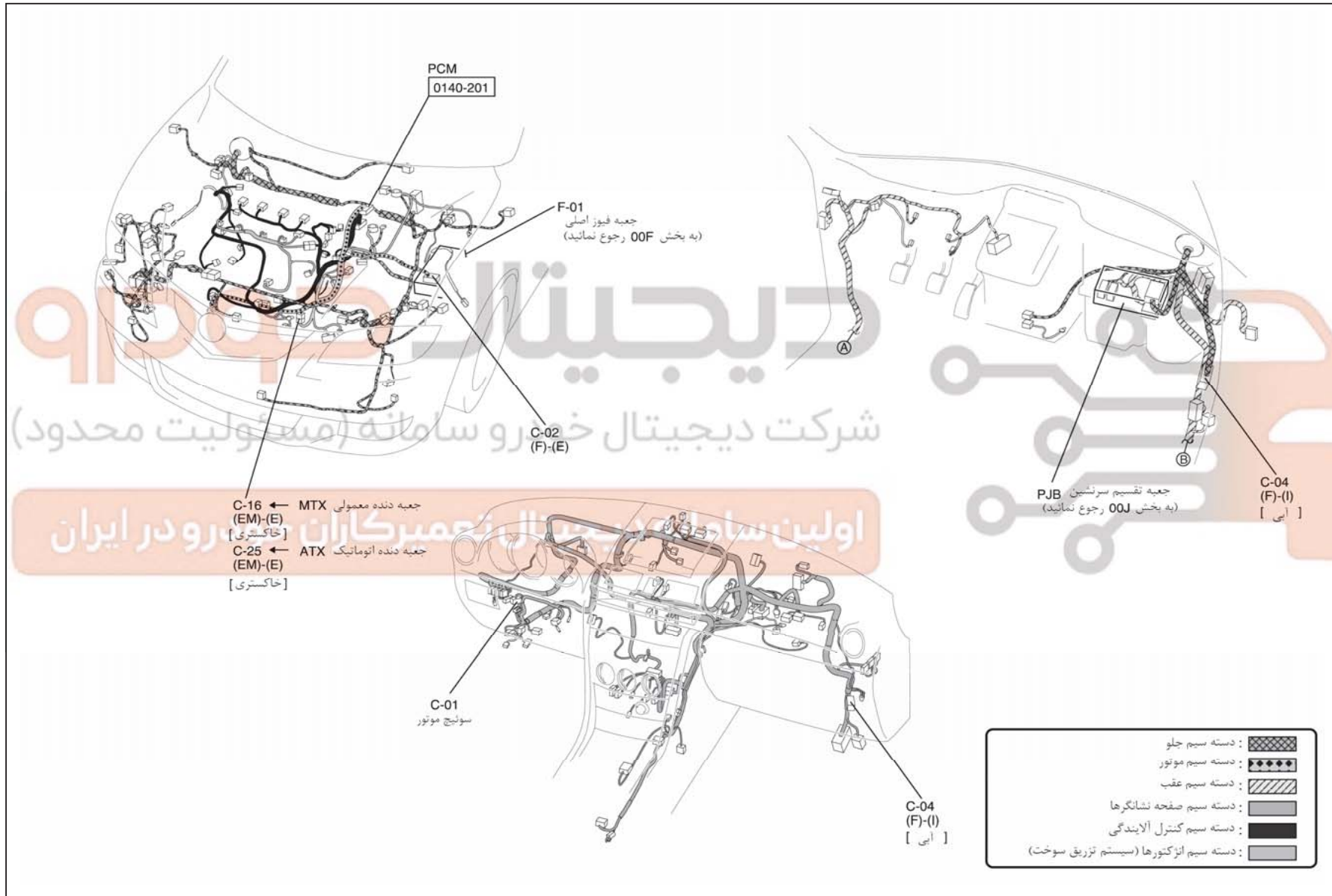

41

0140-2b

سیستم کنترل

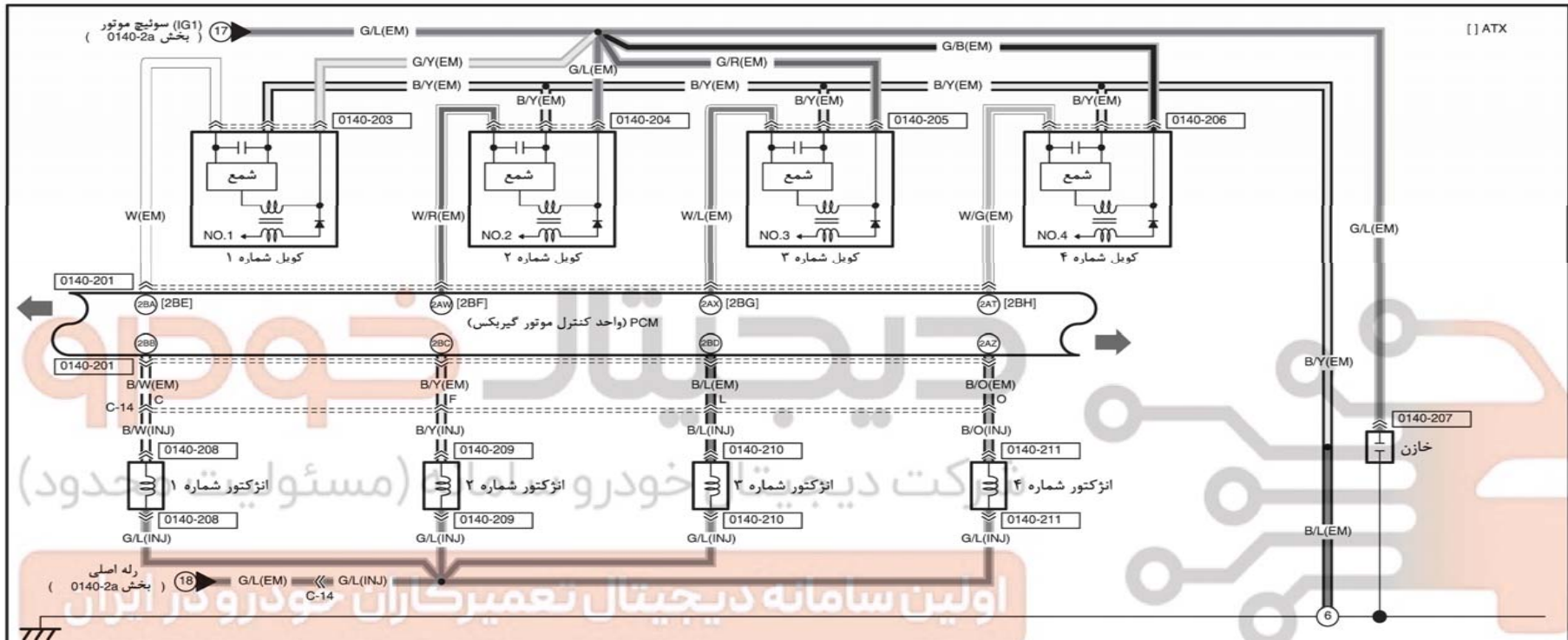

<p>0140-201 PCM (ATX) کبریکس اتوماتیک</p>	<p>0140-203 کویل شماره 1</p>	<p>0140-204 کویل شماره 2</p>	<p>0140-205 کویل شماره 3</p>	<p>0140-206 کویل شماره 4</p>	<p>0140-207 خازن</p>
<p>(MTX) کبریکس معمولی</p>	<p>0140-208 انژکتور شماره 1</p>				<p>0140-209 انژکتور شماره 2</p>
<p>0140-210 انژکتور شماره 3</p>				<p>0140-211 انژکتور شماره 4</p>	

0140-2b

سیستم کنترل

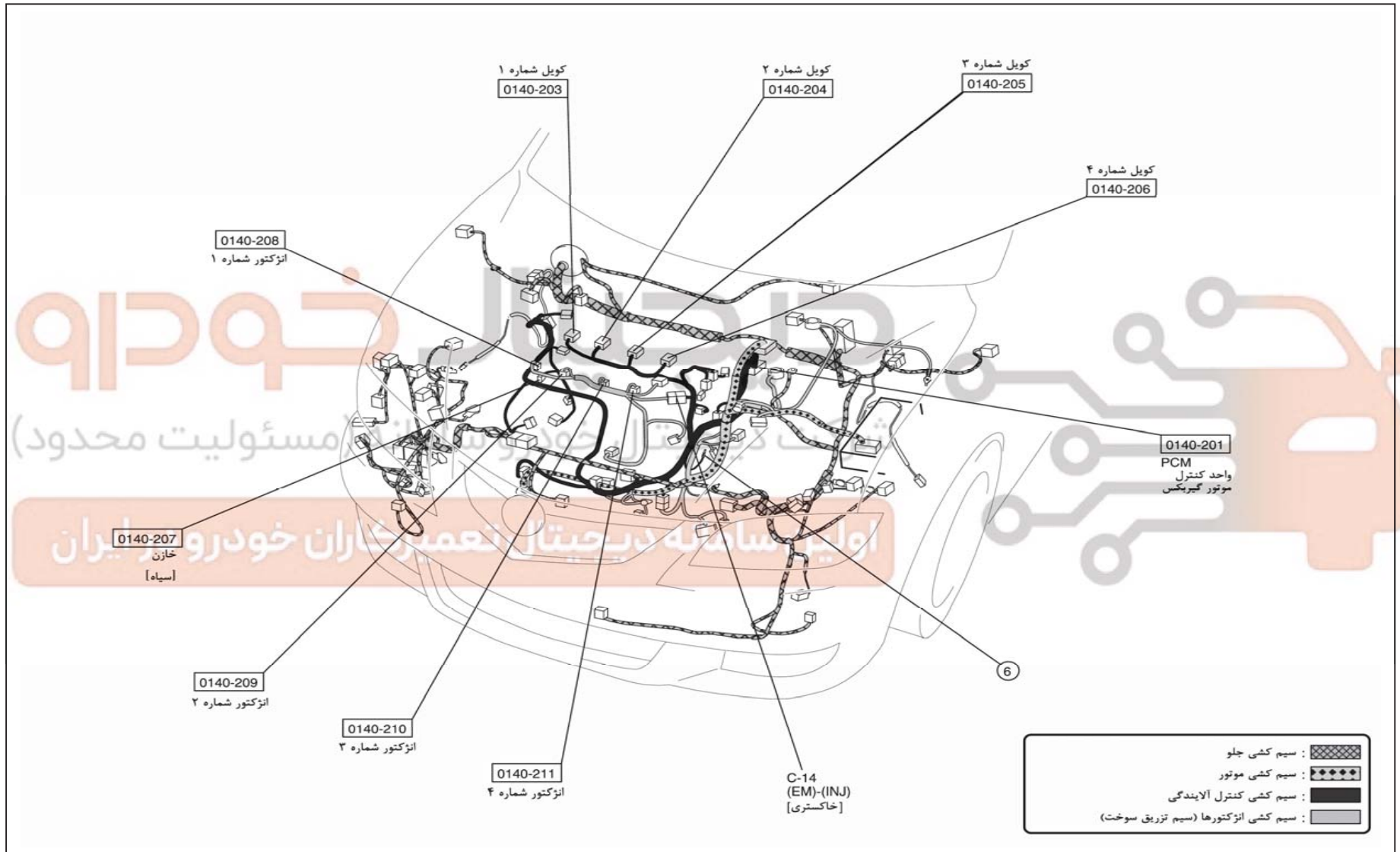

۵۳

0140-2c

سیستم کنترل

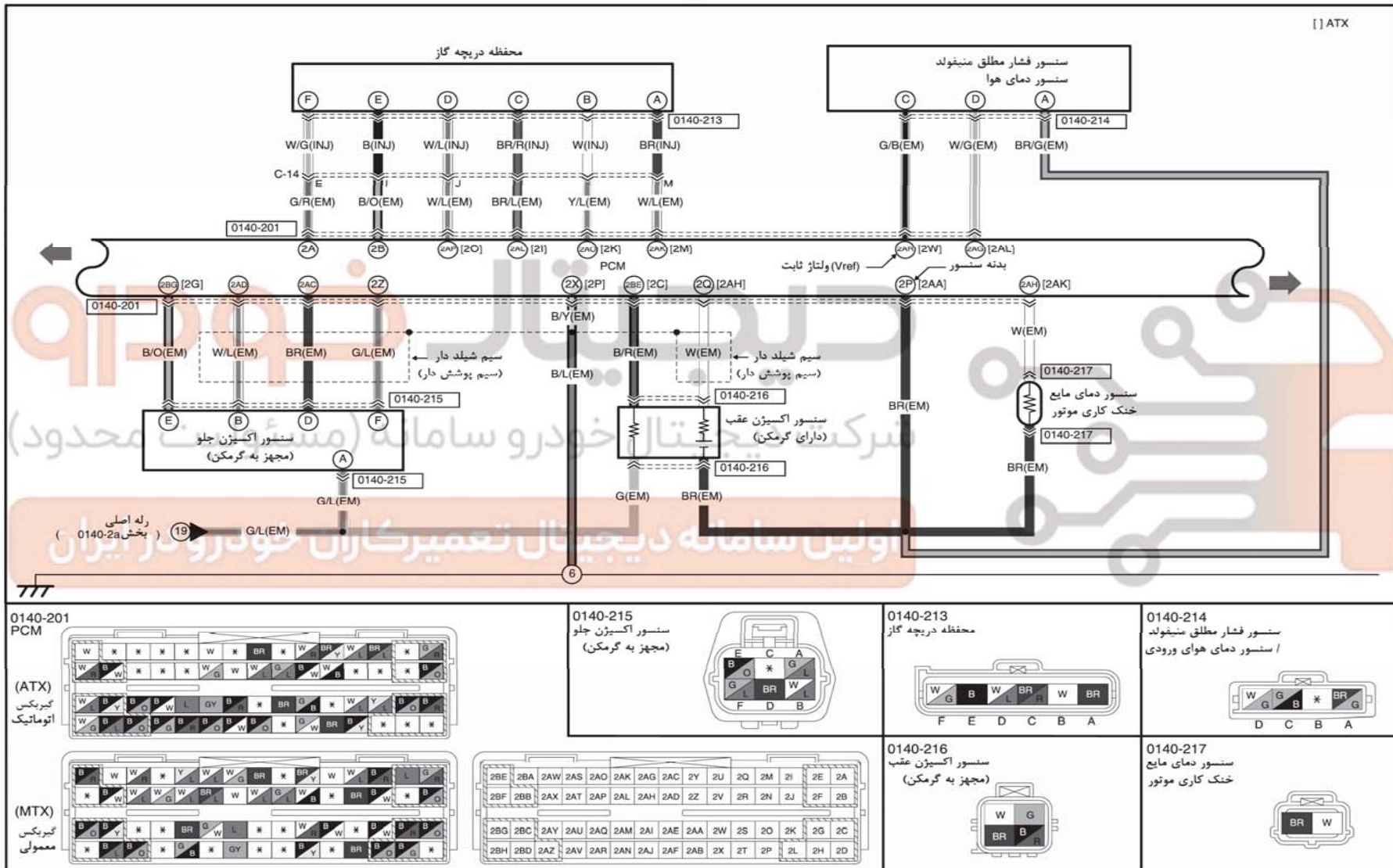

0140-2c

سیستم کنترل

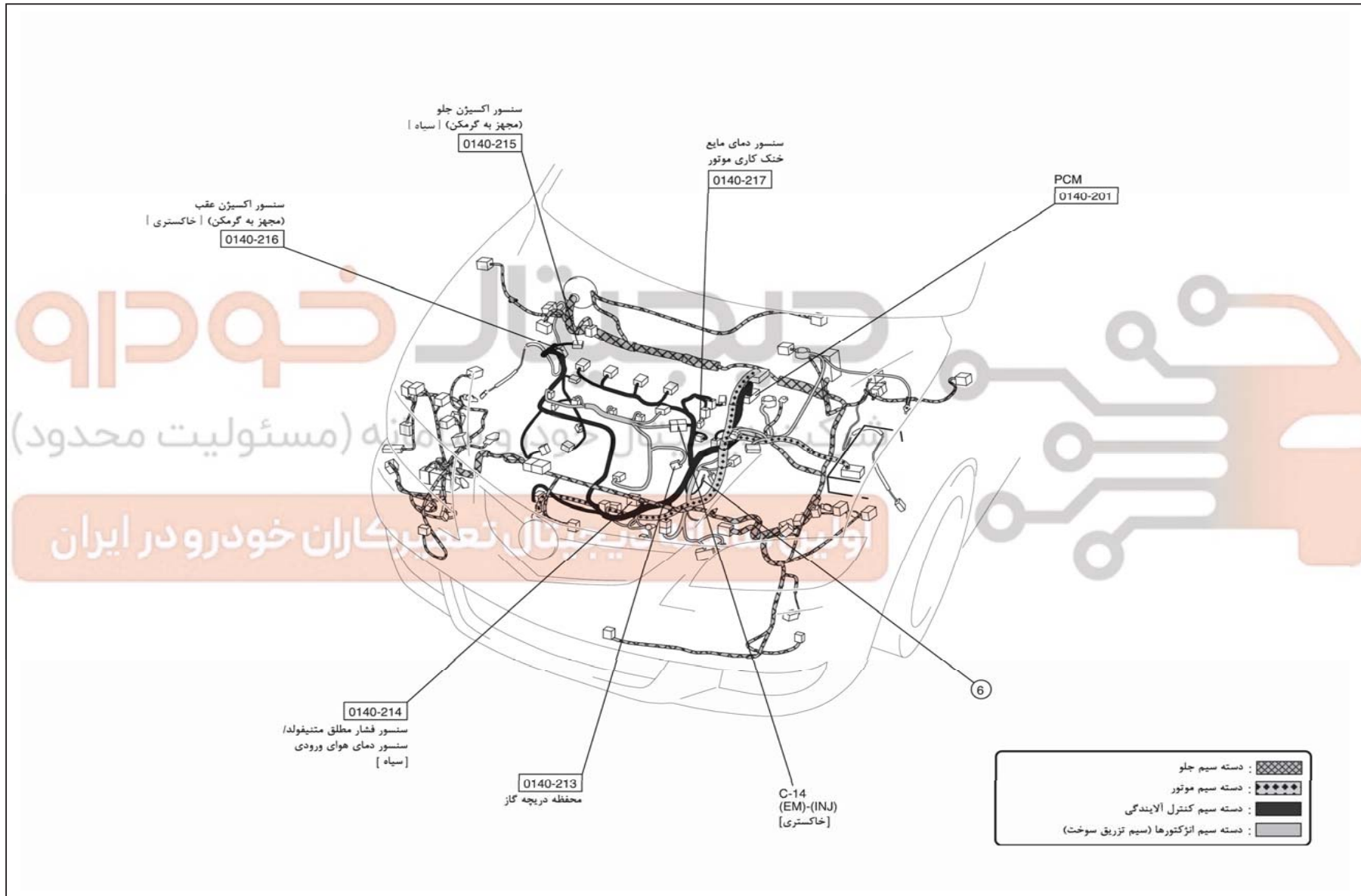

0140-2d

سیستم کنترل

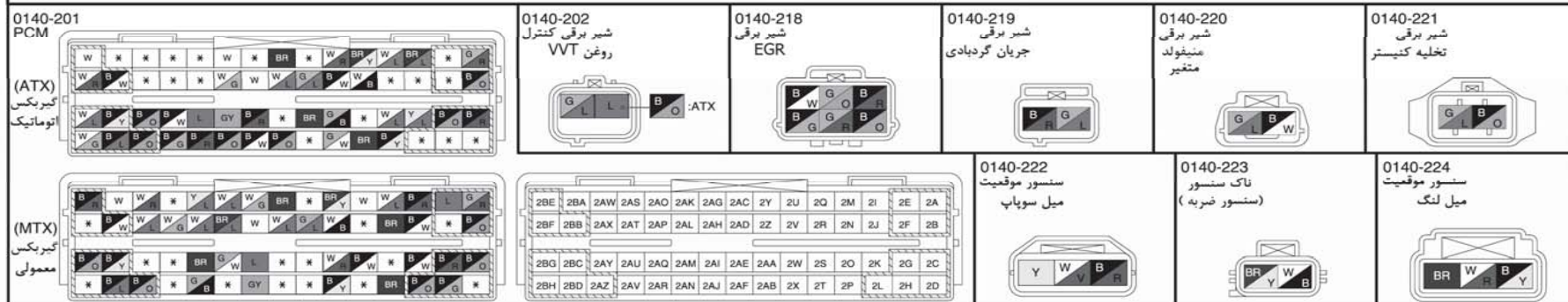
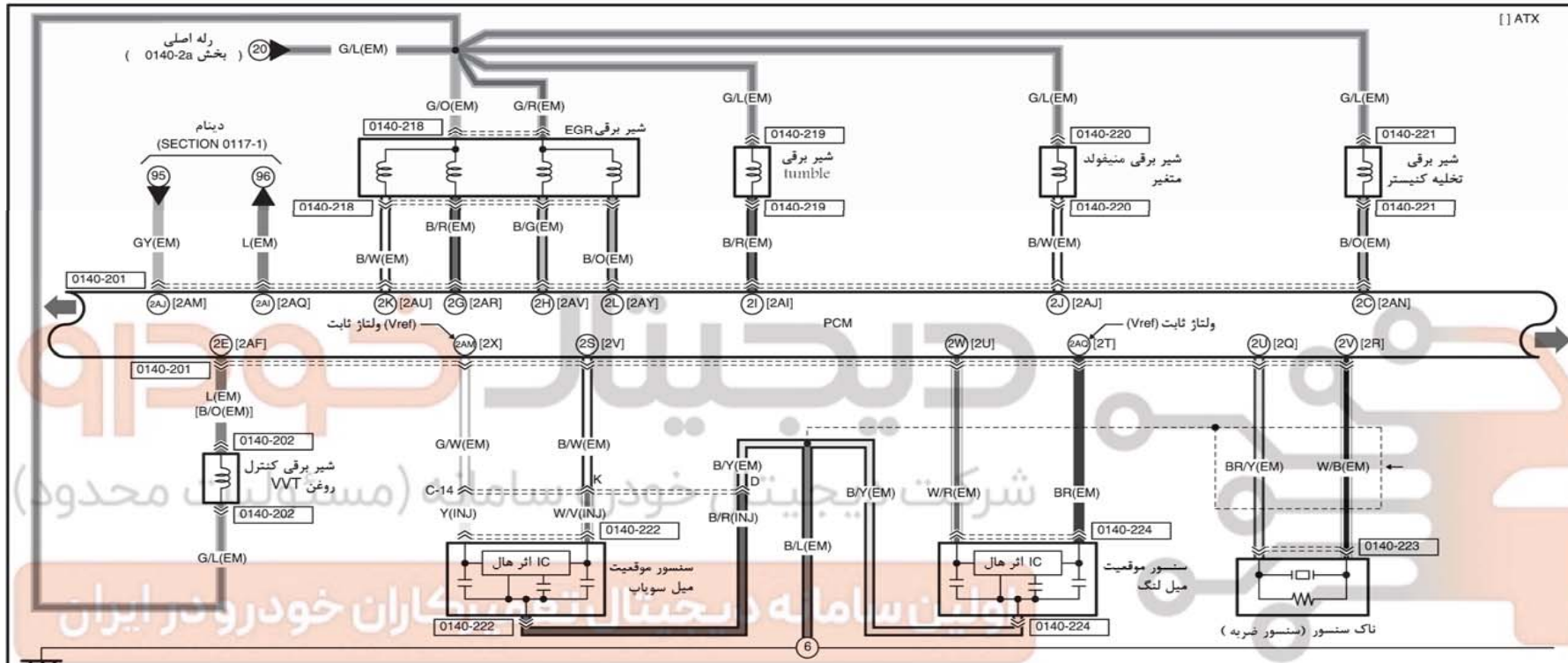

0140-2d

سیستم کنترل

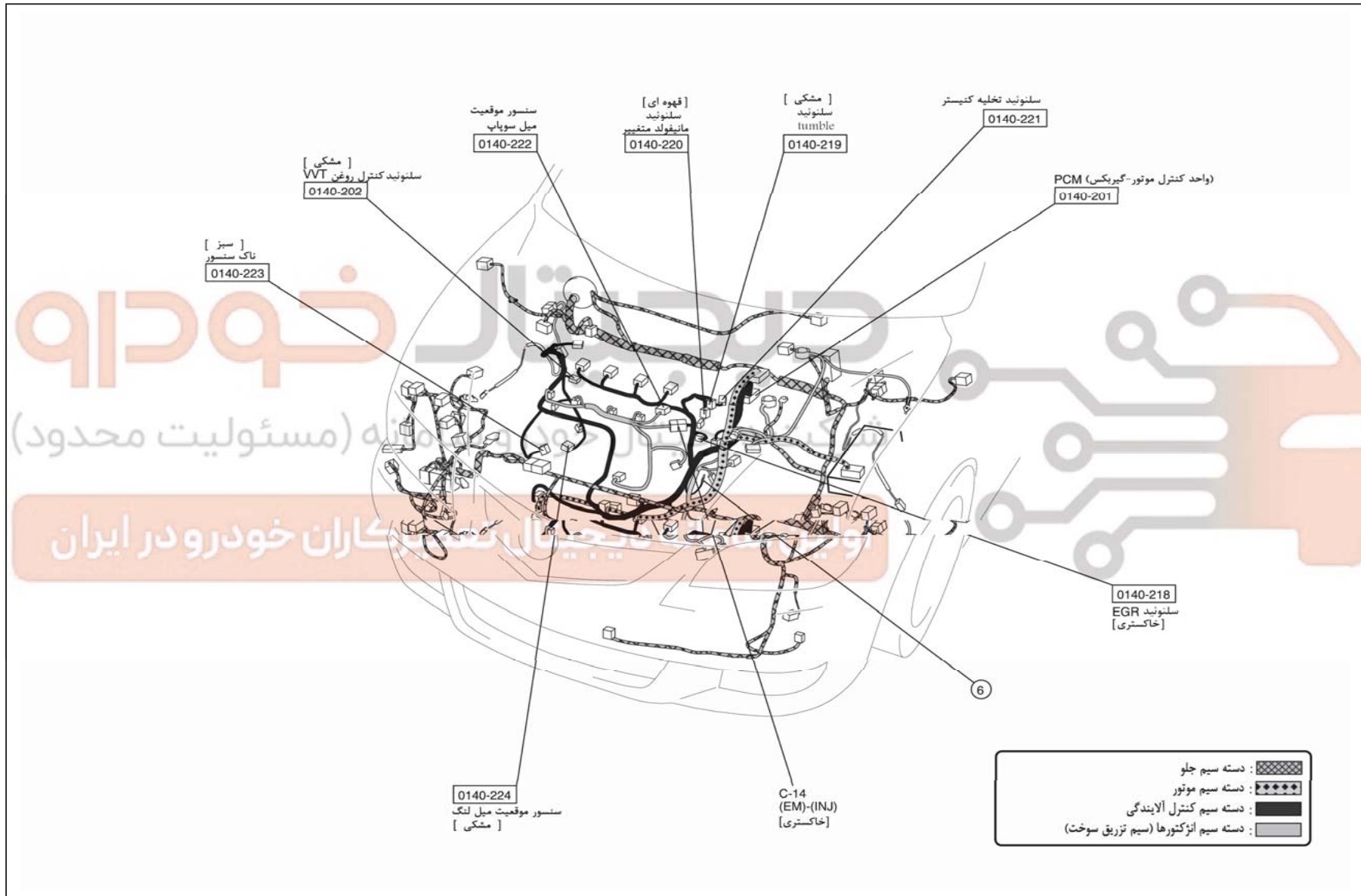

۵۷

0140-2e

سیستم کنترل

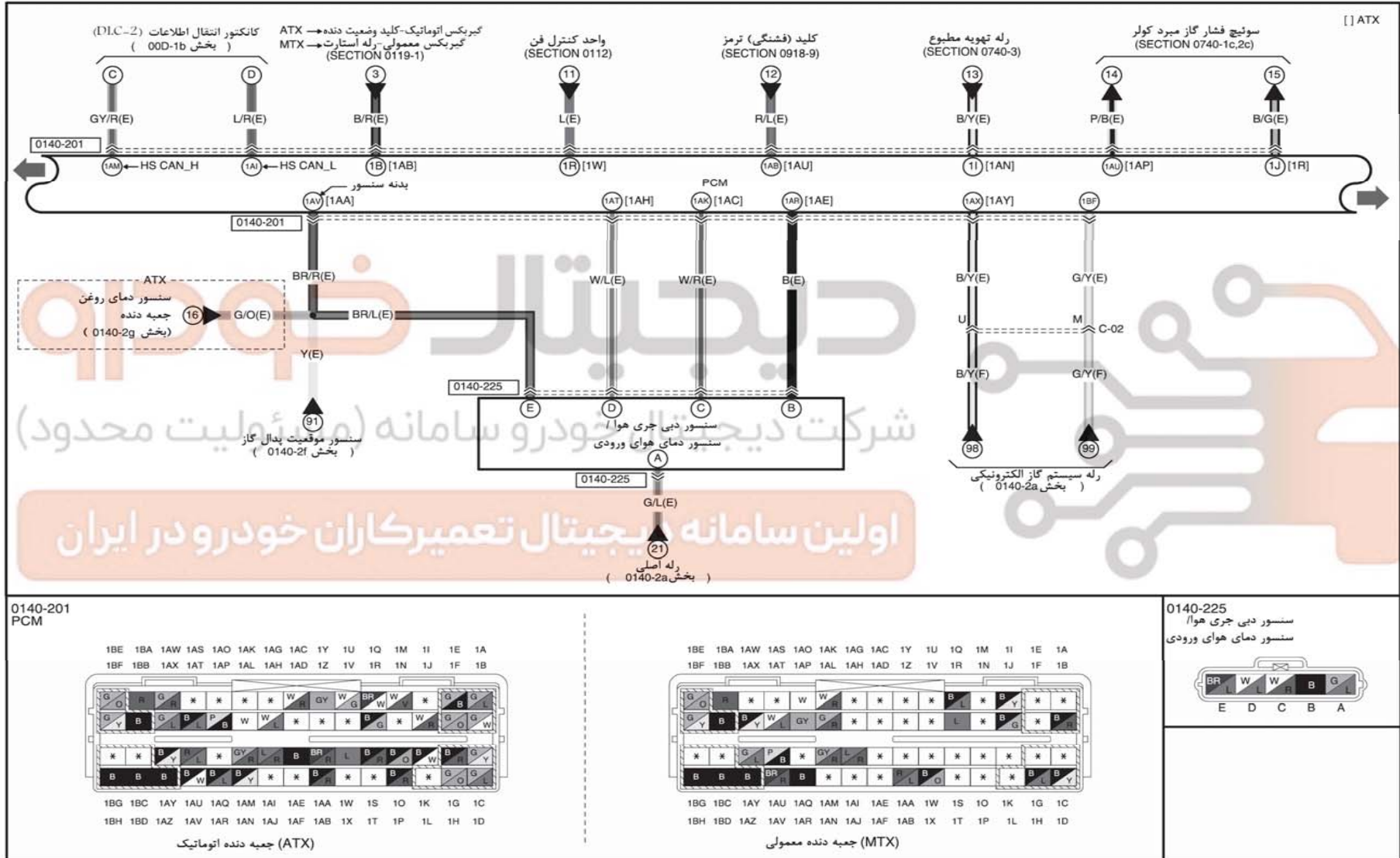

0140-2e

سیستم کنترل

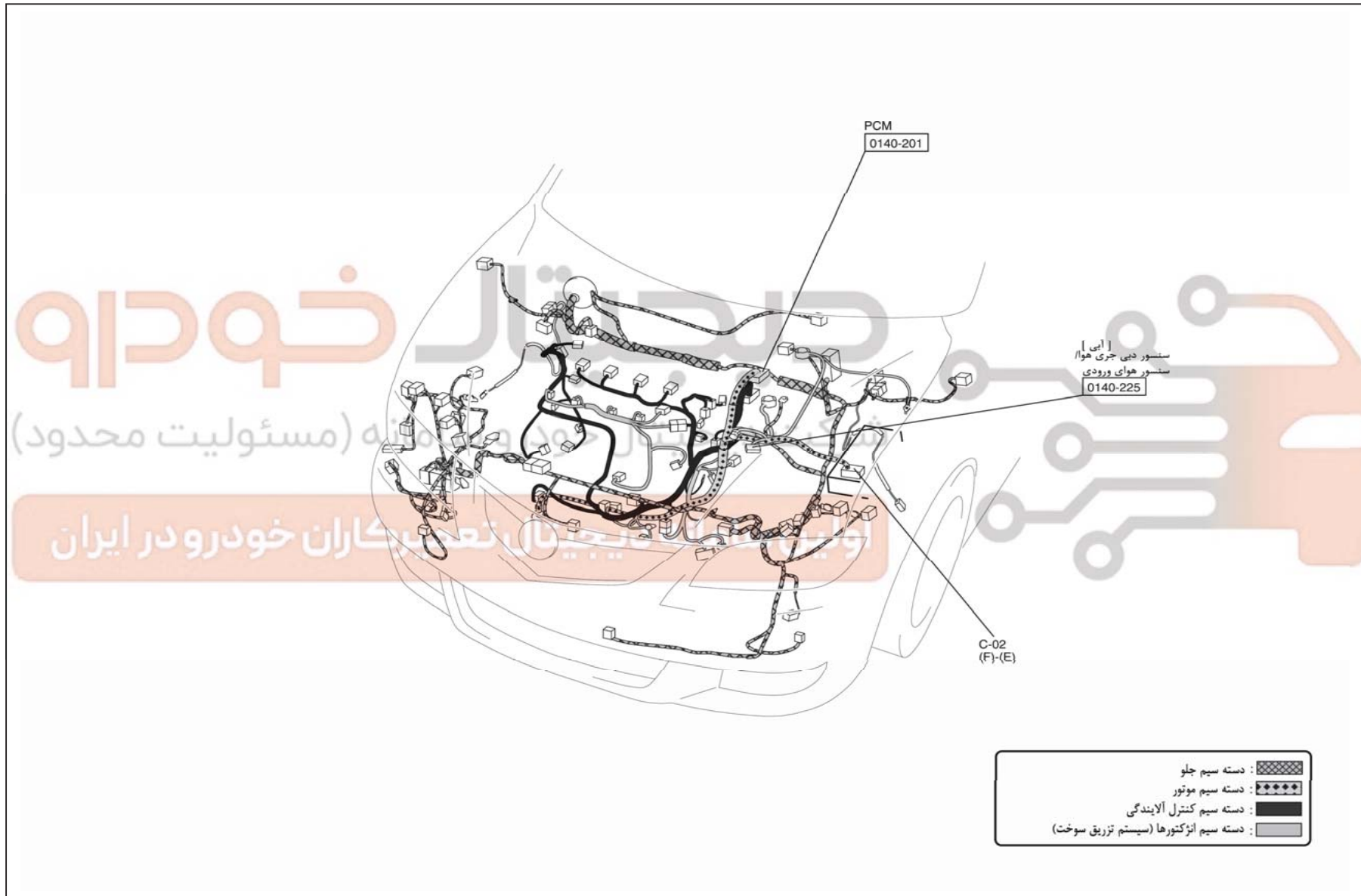

0140-2f

سیستم کنترل

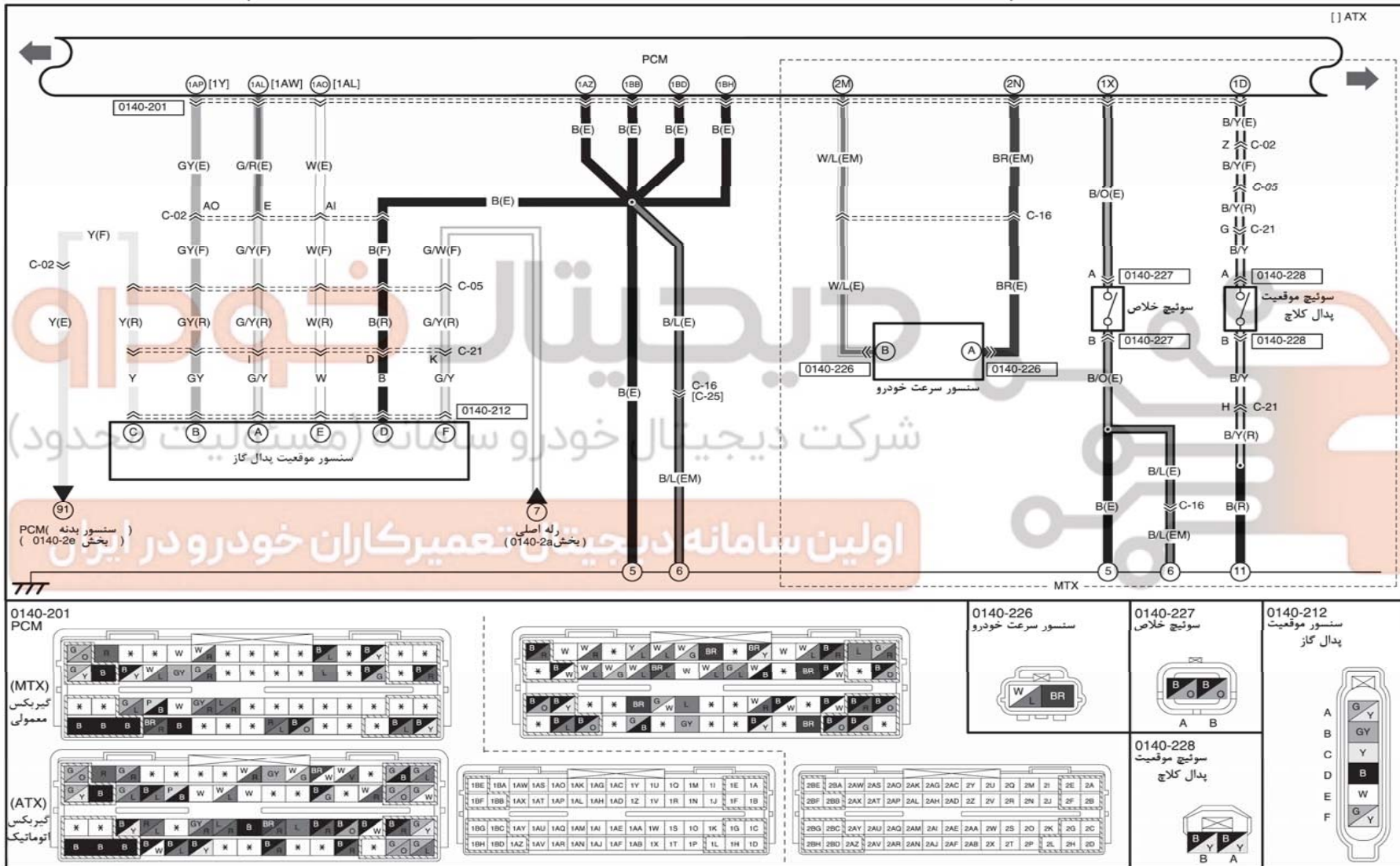

0140-2f

سیستم کنترل

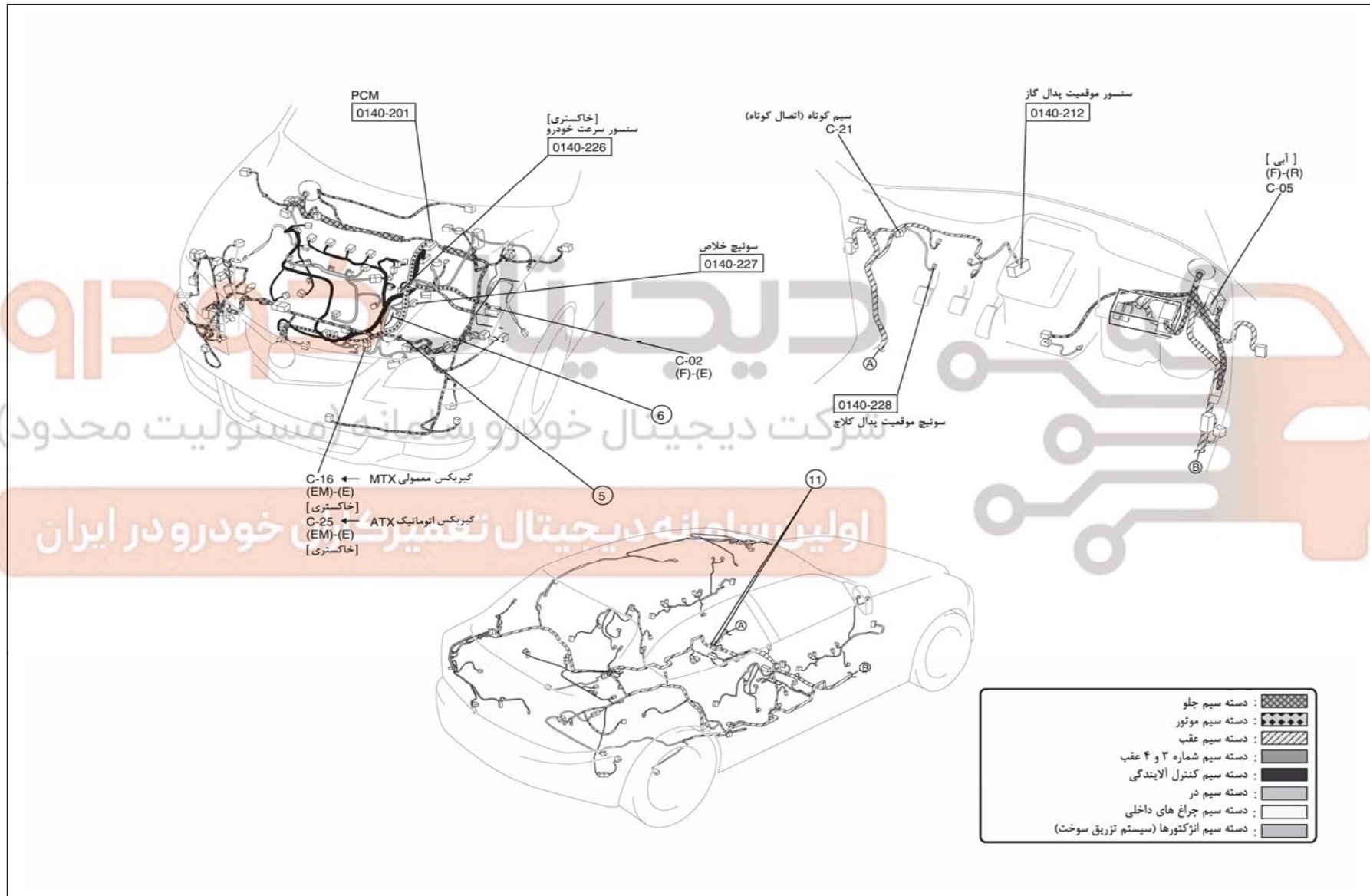

0140-2g

سیستم کنترل

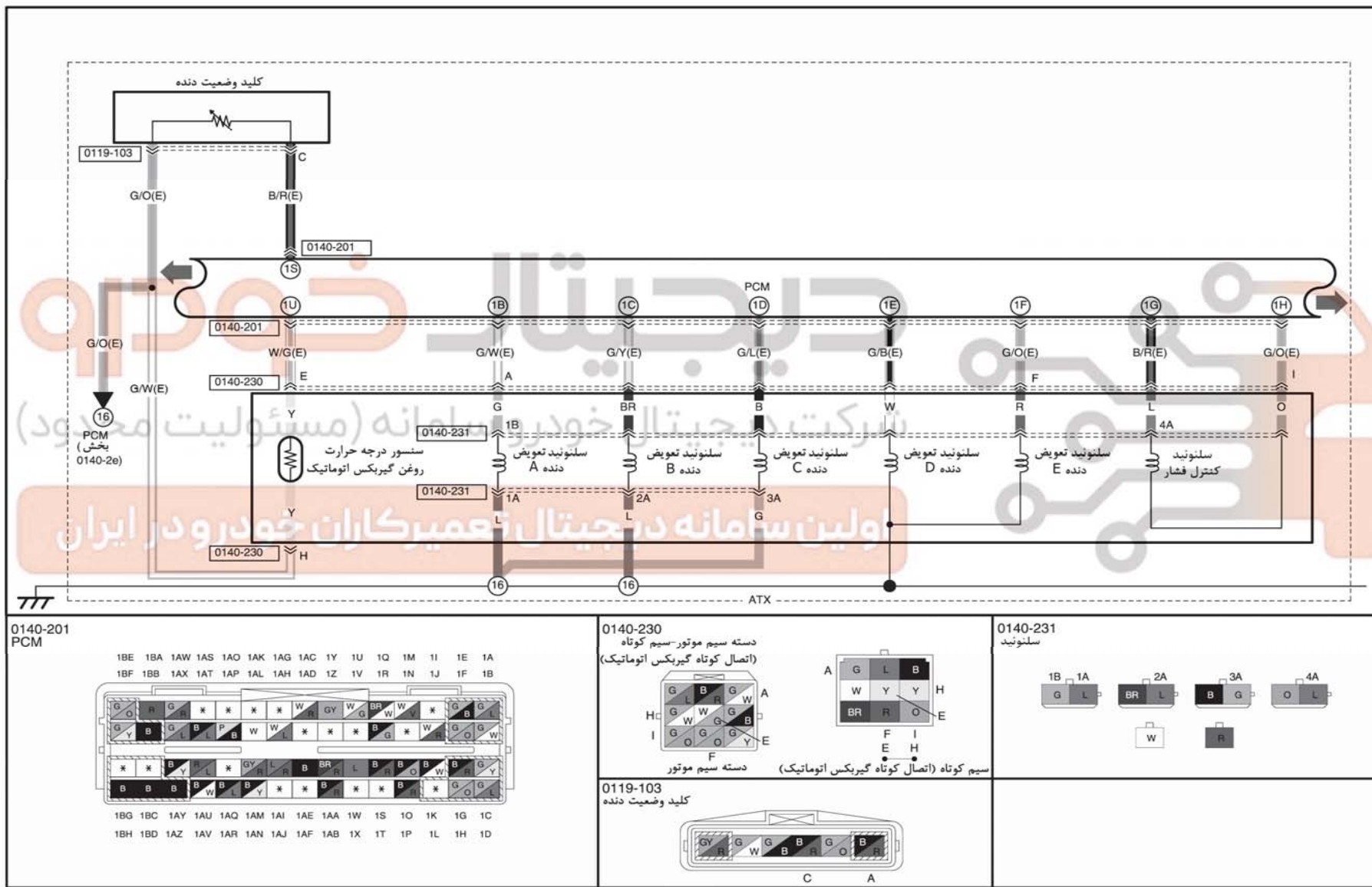

۹۲

0140-2g

سیستم کنترل

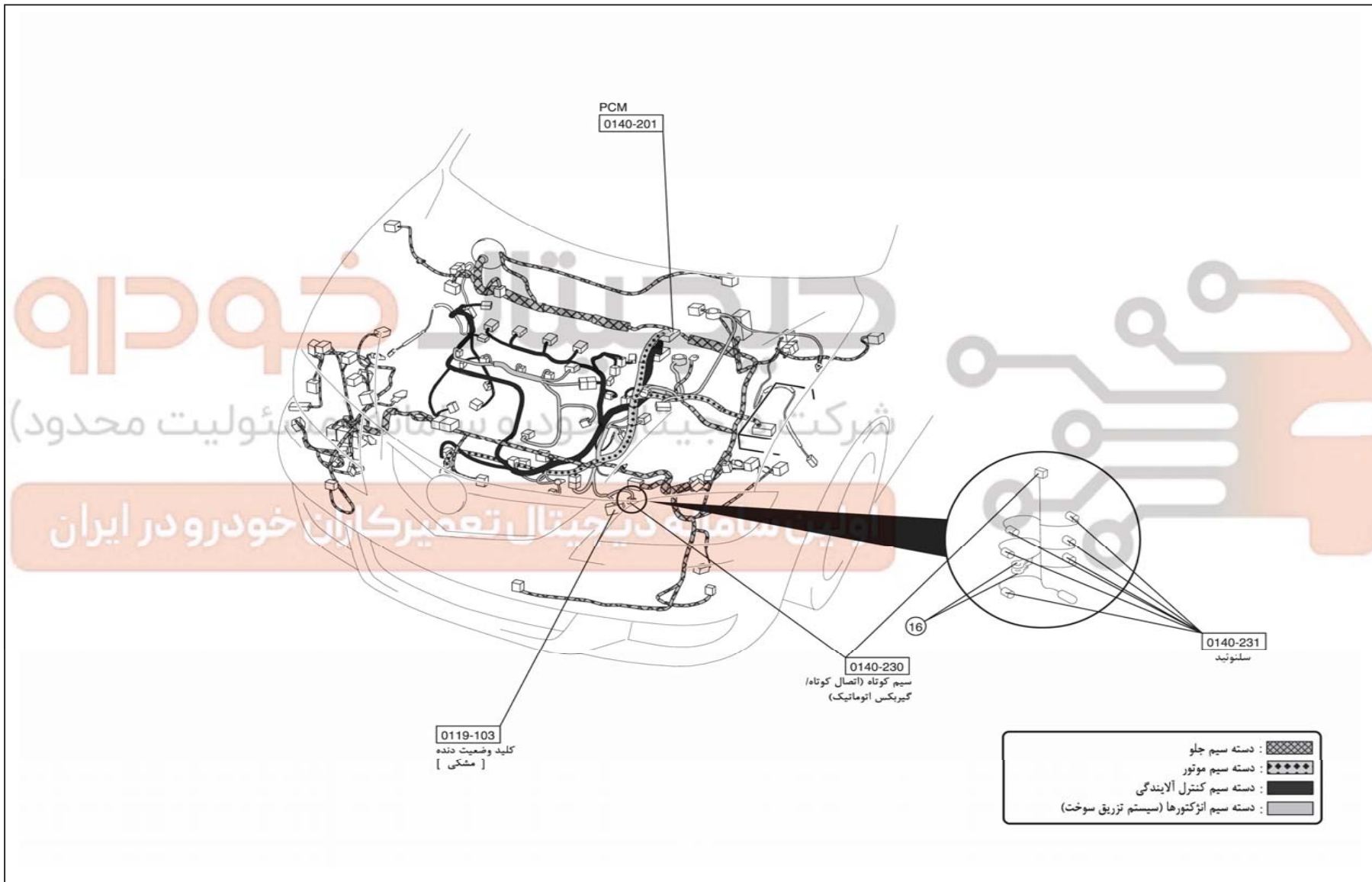

۶۳

0140-2h

سیستم کنترل

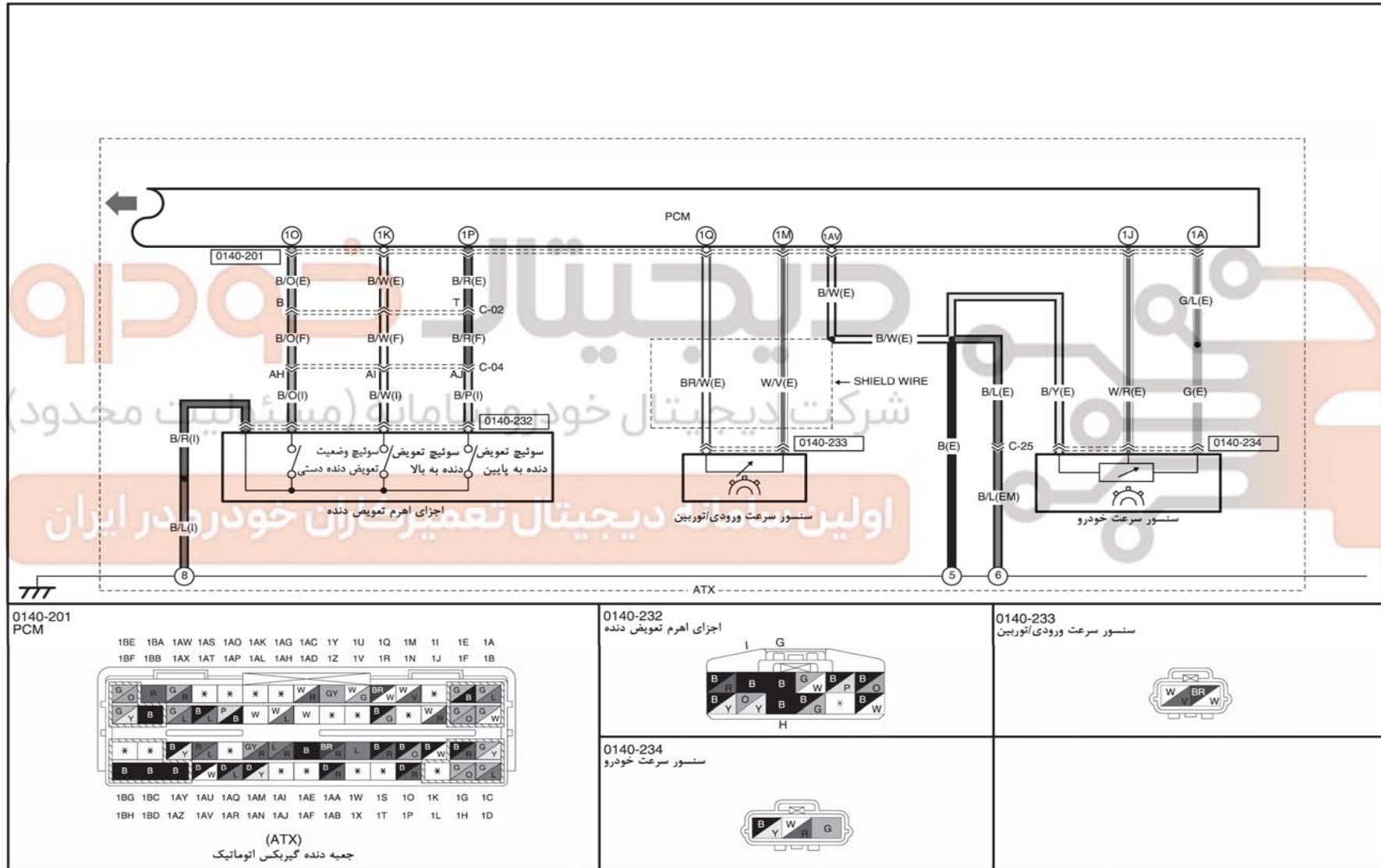

0140-201 PCM

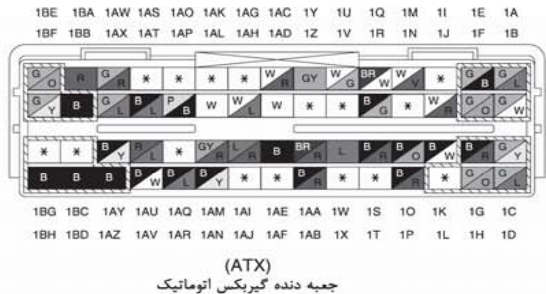

0140-232 اجزای اهرم تعویض دنده

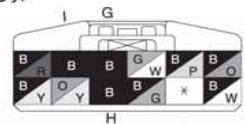

0140-234 سنسور سرعت خودرو



0140-233 سنسور سرعت ورودی توربین



0140-2h

سیستم کنترل

