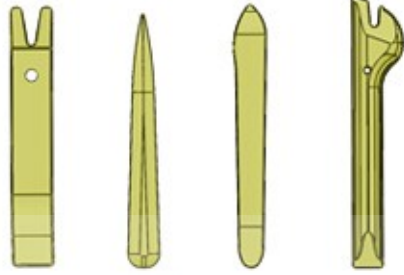

باز و بست:پشت آمپر

۱.ابزار

ابزار	شماره فنی	توضیح
<p>[1350-ZZ]</p>  <p>Figure : E5AG02MT</p>	[1350-ZZ]	ابزار مخصوص تریم با کد اختصاصی ۲۶۱۰۲۰۰۵

۲.باز کردن

اتصالات باتری را جدا کنید.

قفل ستون فرمان را آزاد کنید، آن را به طور کامل به سمت پایین بکشید.

شرکت دیجیتال خودرو سامانه (مسئولیت محدود)

اولین سامانه دیجیتال تعمیرکاران خودرو در ایران

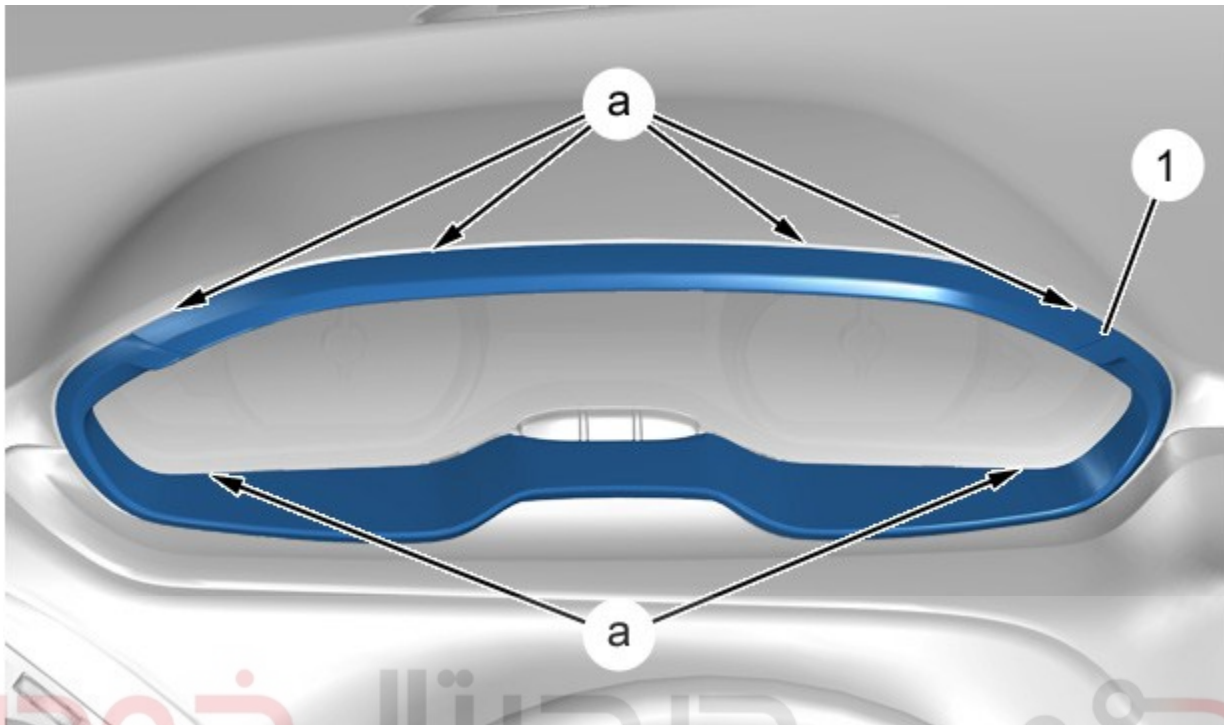

دیجیتال خودرو

شکل : C5FG1P0D

شرکت دیجیتال خودرو سامانه (مسئولیت محدود)

با استفاده از ابزار [1350-ZZ] قاب (۱) در نقاط a را جدا کنید.

باز کنید:

اولین سامانه دیجیتال تعمیرکاران خودرو در ایران

- قاب (۱)
- قاب پنل وسط

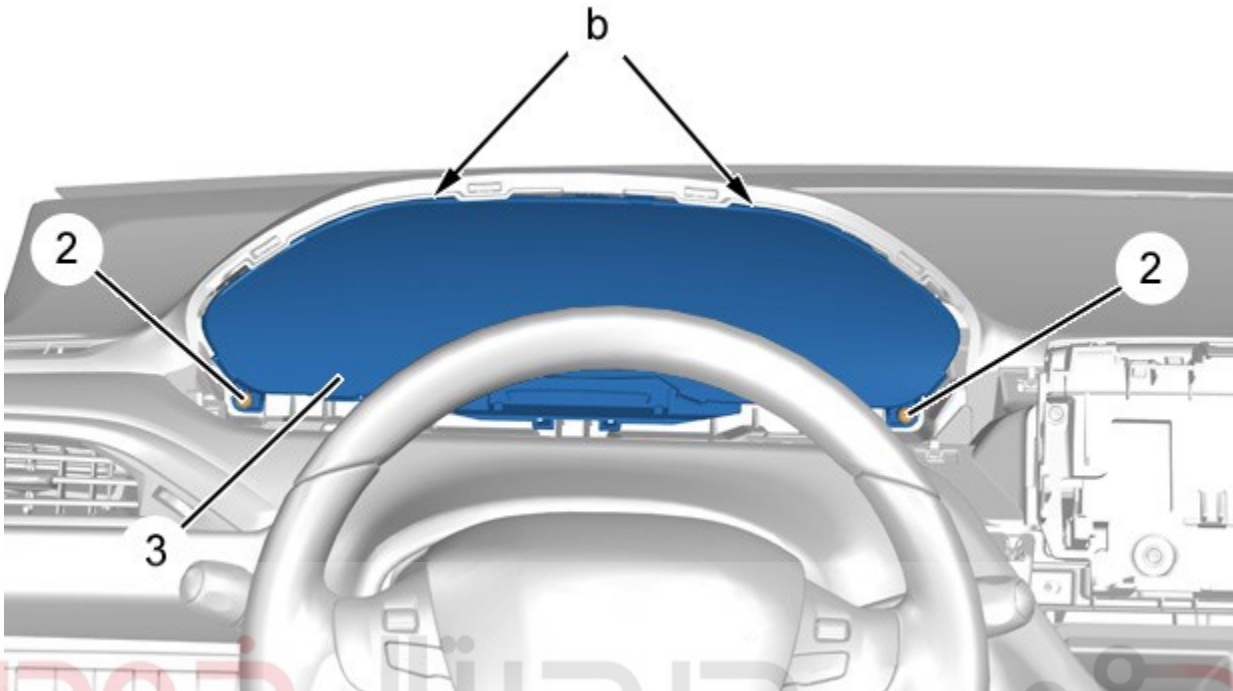

شکل : C5FG1RLD

شرکت دیجیتال خودرو سامانه (مسئولیت محدود)

پیچ‌ها (۲) را باز کنید.

با استفاده از ابزار [1350-ZZ]، پشت آمپر (۳) در نقاط b را آزاد کنید.
پشت آمپر (۳) را در قسمت بالا جدا کنید.

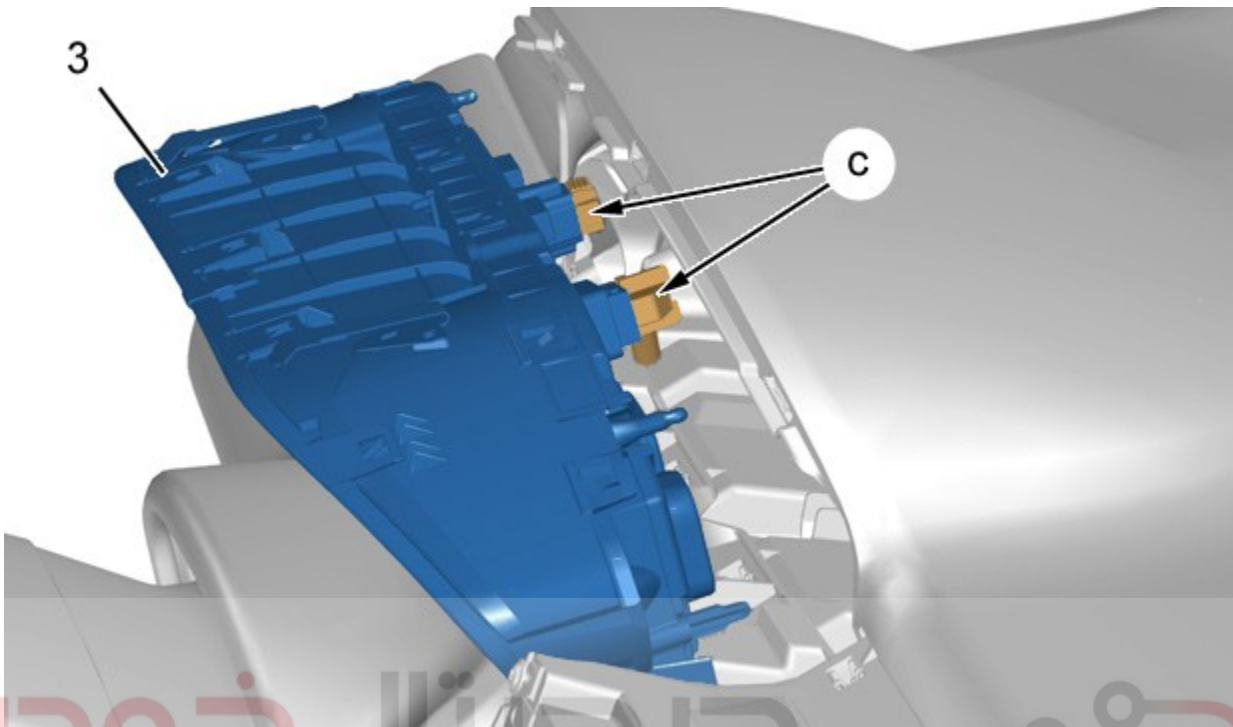

دیجیتال خودرو
شکل : C5FG1RMD
شرکت دیجیتال خودرو سامانه (مسئولیت محدود)

کانکتورها در نقاط C را جدا کنید.
پشت آمپر (۳) را با دقت باز کنید.

اولین سامانه دیجیتال تعمیرکاران خودرو در ایران

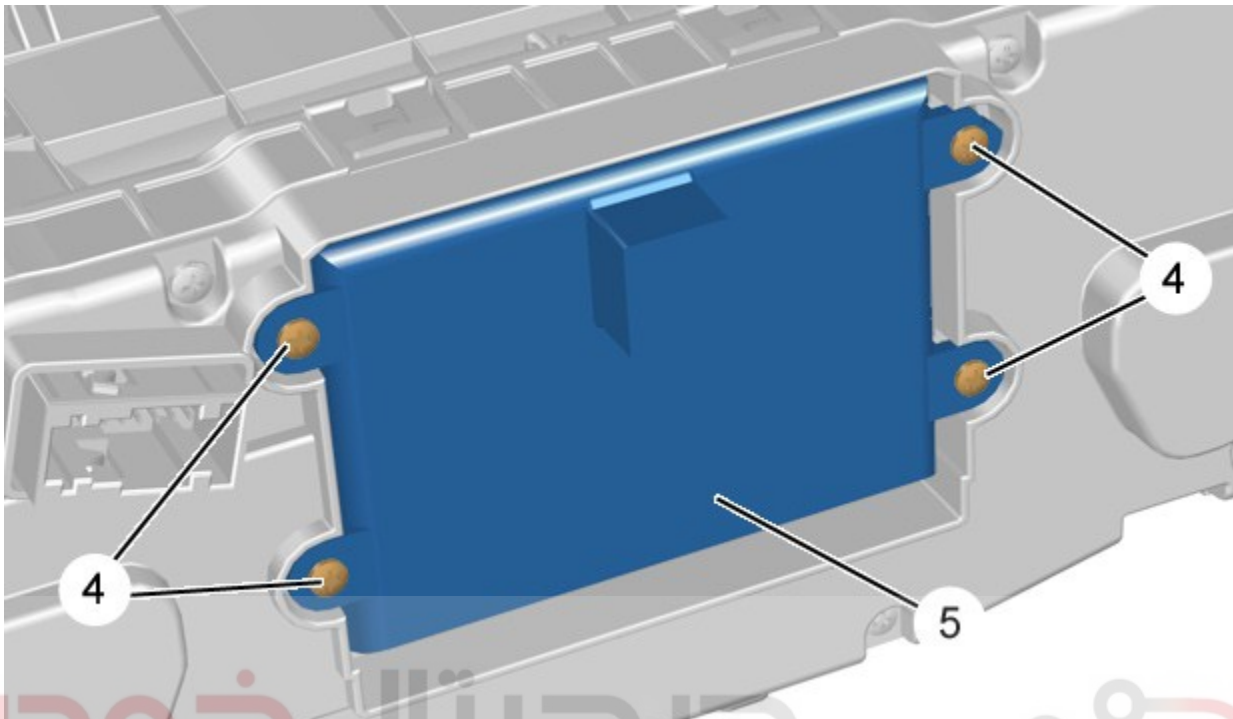

دیجیتال خودرو
 شرکت دیجیتال خودرو سامانه (مسئولیت محدود)
 شکل : C5FG1P3D

اولین سامانه دیجیتال تعمیرکاران خودرو در ایران

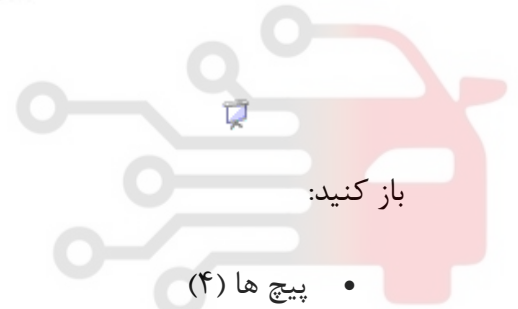

باز کنید:

- پیچ ها (۴)
- نمایشگر پشت آمپر (۵)

۳. بستن

بستن برعکس مراحل باز کردن می باشد.

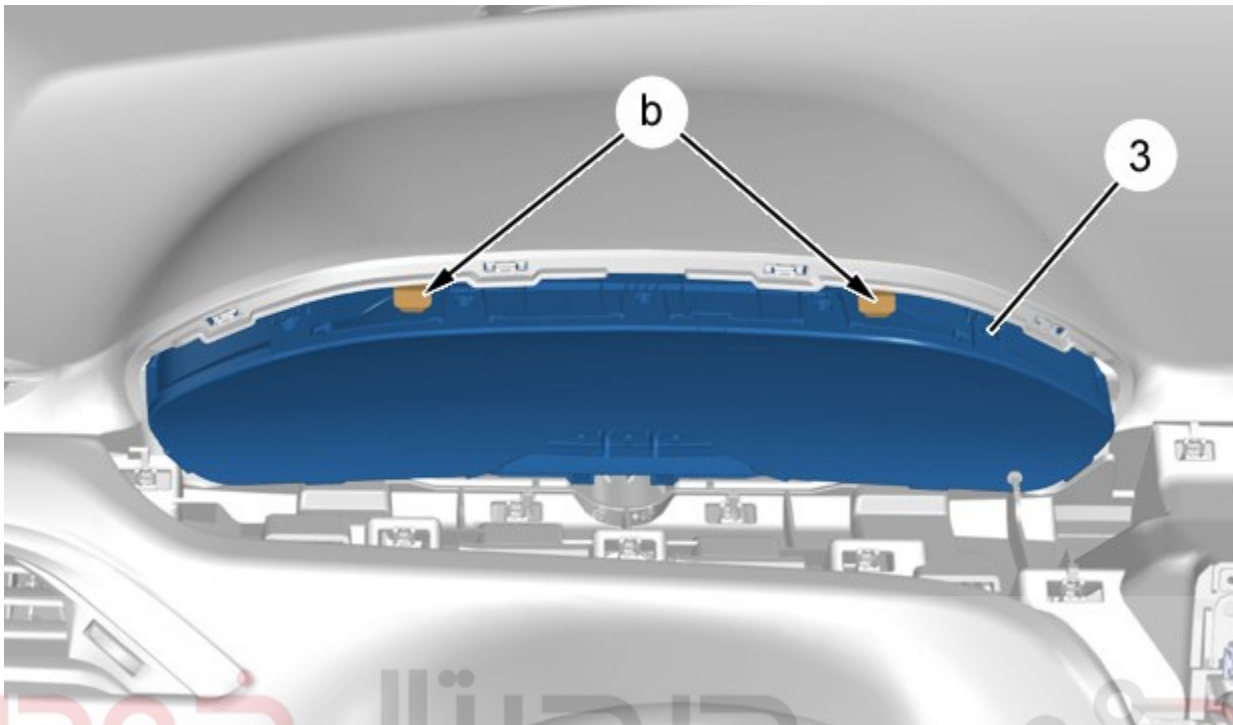

شکل : C5FG1RND

شرکت دیجیتال خودرو سامانه (مسئولیت محدود)

اطمینان حاصل کنید که پشت آمپر (۳) به طور مطمئن در نقطه b بسته شده است.

اتصالات باتری را متصل کنید.

اولین سامانه دیجیتال تعمیرکاران خودرو در ایران

نکته: اگر پشت آمپر (۳) تعویض گردد، مقداردهی اولیه آن با استفاده از دستگاه عیب یاب ضروری است.

عملکرد تجهیزات را بررسی کنید.