

آینه جانبی: باز کردن - نصب مجدد

ابزار مخصوص مورد نیاز	
26102005	ابزار مخصوص ترمیم

باز کردن

۱. آماده سازی برای باز کردن

تودری دری جانبی جلو را باز کنید (به پوشش درپ های جانبی جلو: باز کردن - نصب مجدد رجوع کنید).

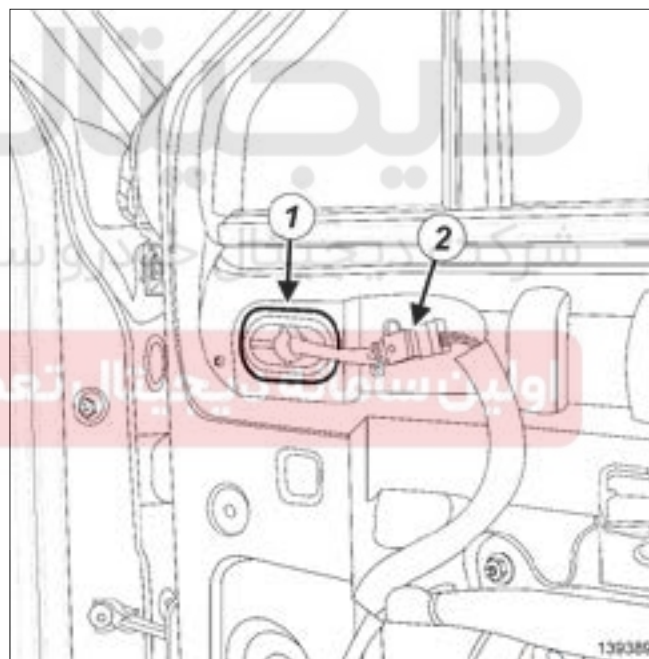

روکش محافظ (۱) را باز کنید.

کانکتور آینه جانبی (۲) را جدا کنید.

۲. مرحله باز کردن قطعه مورد نظر

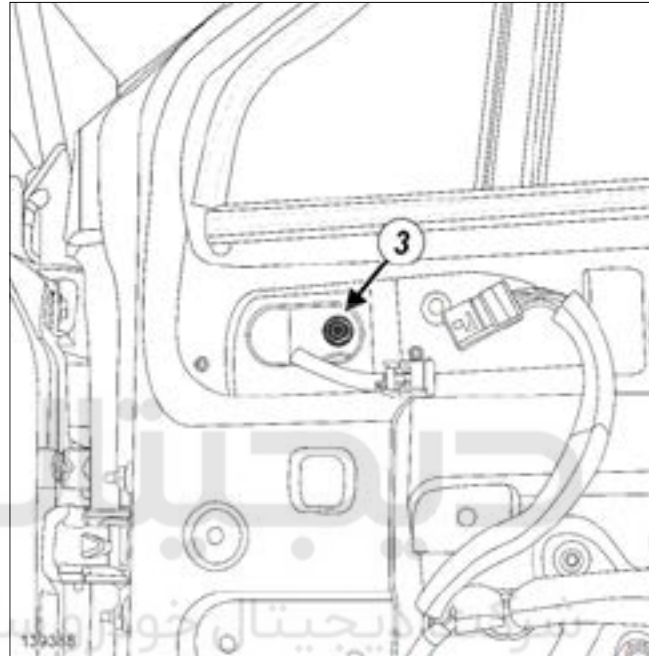

خودرو

شرکت دیجیتال خودرو سامانه (مسئولیت محدود)

اولین سامانه دیجیتال تعمیرکاران خودرو در ایران

قطعات زیر را باز کنید:
مهره (۳) آینه جانبی،
آینه جانبی



۱ - در صورت تعویض قطعه

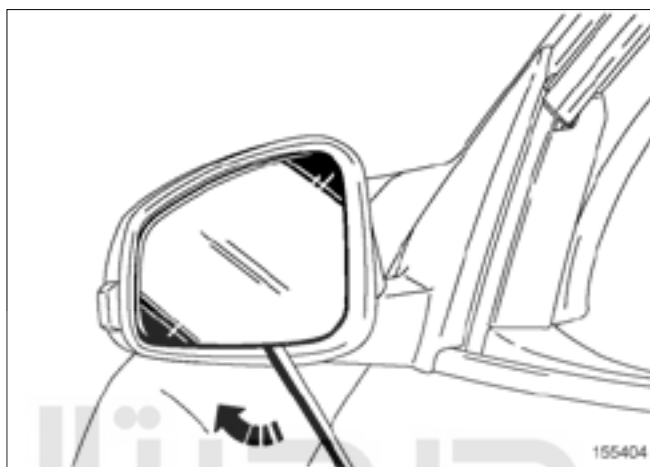

لبه های آینه جانبی را با نوار پوششی محافظت کنید.
برای بیرون آوردن آینه از مجموعه ابزار جدا کردن تزئینات داخلی (26102005) استفاده کنید.
کانکتور را جدا کنید.



راهنمای جانبی (۴) را جدا کنید.

دیجیتال خودرو

شرکت دیجیتال خودرو سامانه (مسئولیت محدود)

اولین سامانه دیجیتال تعمیرکاران خودرو در ایران

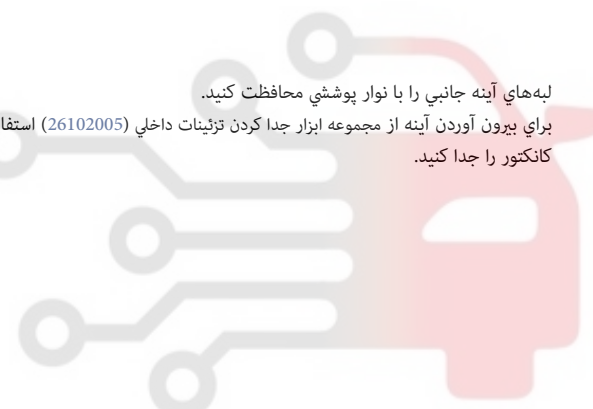

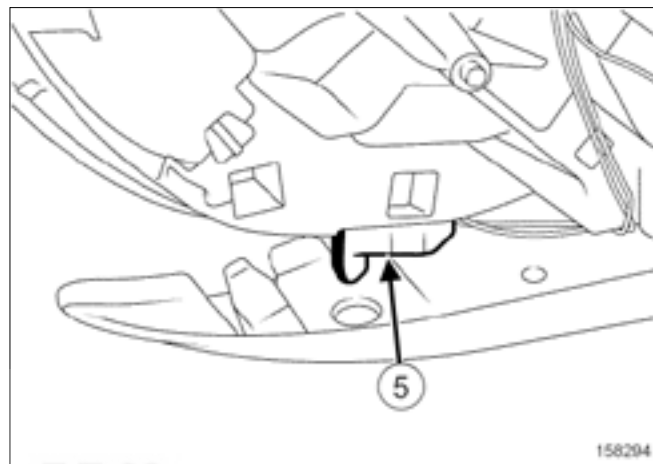

158204

سنسور دمای بیرونی (۵) را باز کنید.

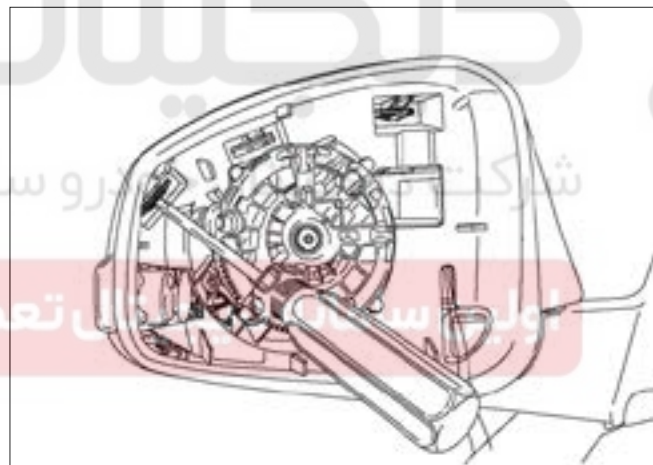

دیجیتال خودرو
شرکت توسعه و فروش خودرو سامانه (مسئولیت محدود)
اولین و بهترین تعمیرکاران خودرو در ایران

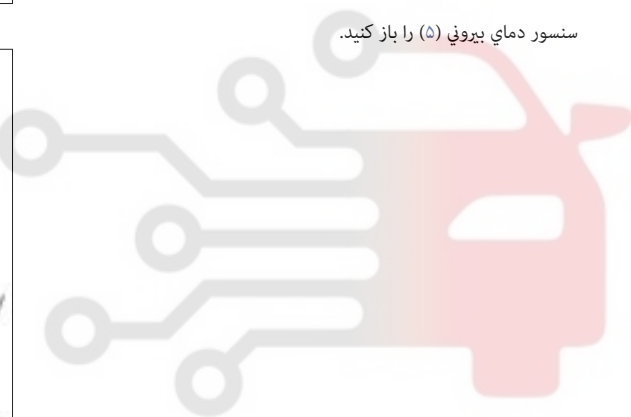

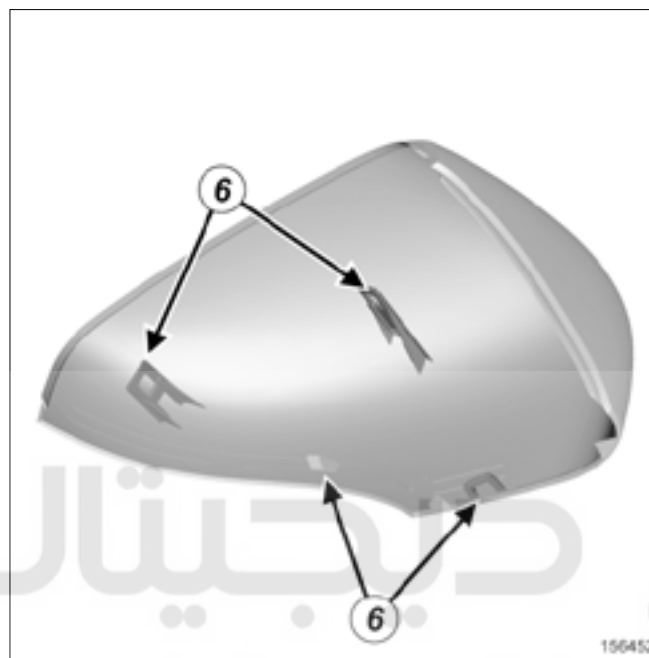

با استفاده از مجموعه ابزار جدا کردن تزئینات داخلی (26102005)، قاب آینه جانبی را در محل (۶) جدا کنید.
قاب آینه را باز کنید.

نصب مجدد

۱. مرحله نصب قطعه مورد نظر

عملیات را در جهت عکس باز کردن انجام دهید.

۲. عملیات پایانی

تست عملکردی را انجام دهید.

دیجیتال خودرو
شرکت دیجیتال خودرو سامانه (مسئولیت محدود)

اولین سامانه دیجیتال تعمیرکاران خودرو در ایران