

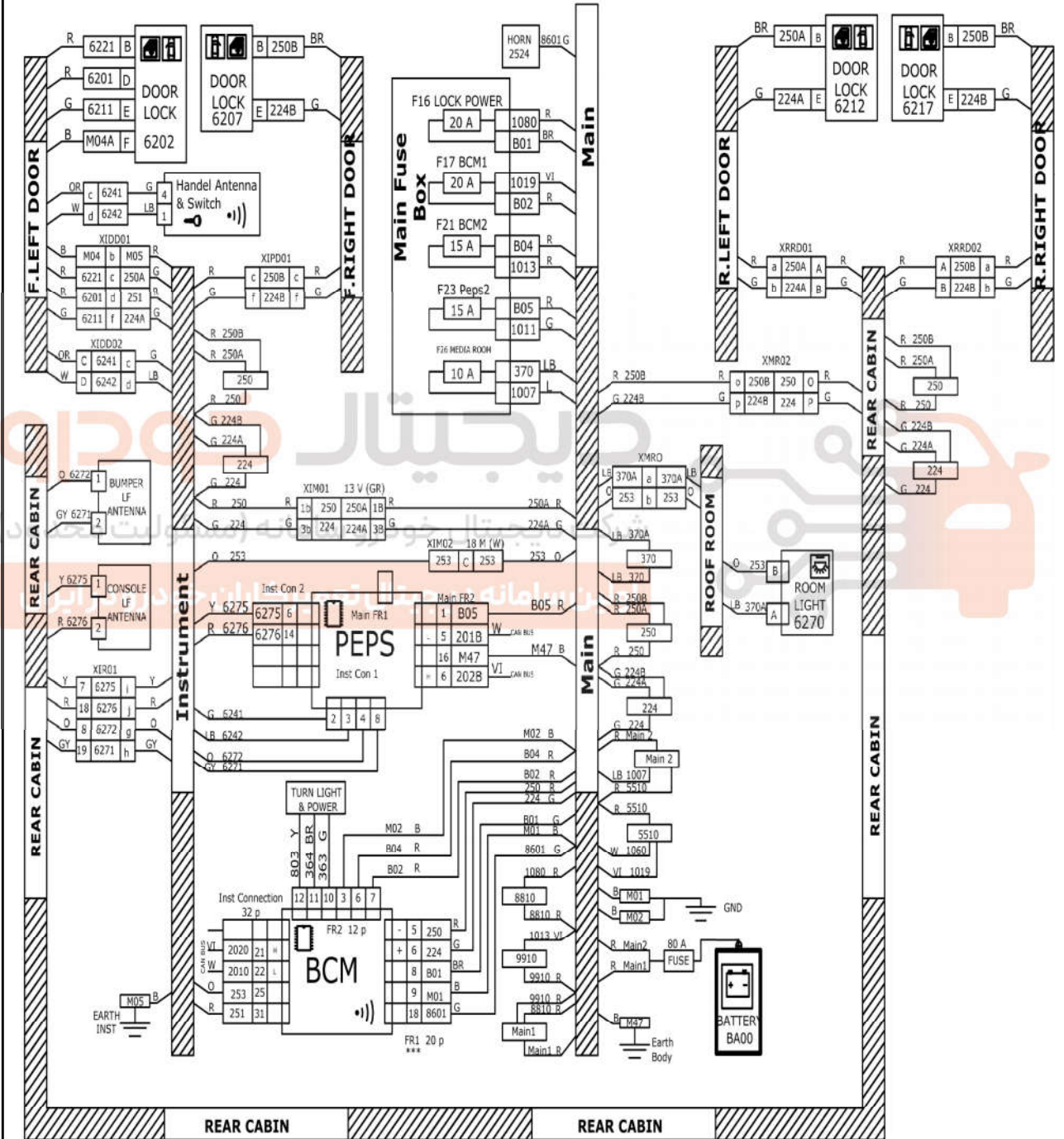

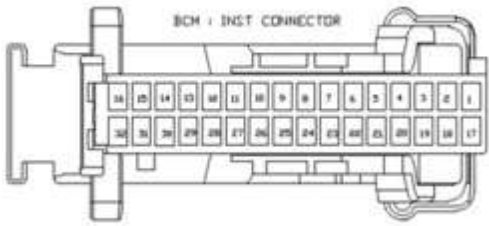







DOOR LOCK

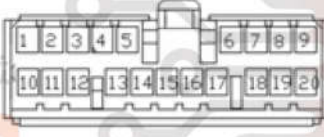
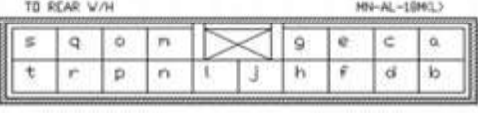
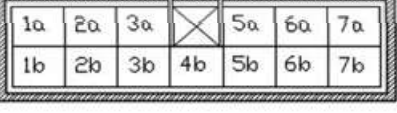
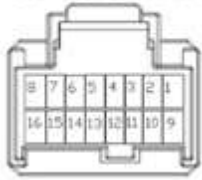
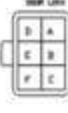
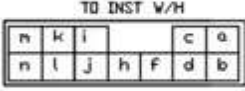
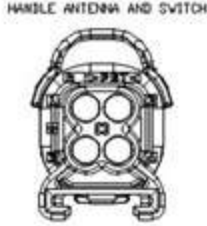
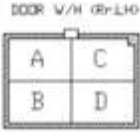
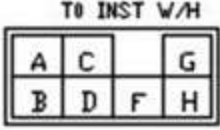
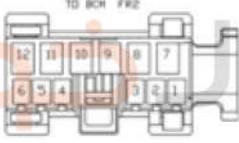
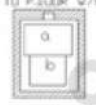

<p>کانکتور دسته سیم داشبورد به BCM (INST CON)</p> 	<p>کانکتور آنتن ANT003</p> 
<p>کانکتور دسته سیم اصلی به PEPS(FR2)</p> 	<p>کانکتور دسته سیم داشبورد به PEPS (INST CON2)</p> 
<p>کانکتور دسته سیم اصلی به باتری MAIN</p> 	<p>کانکتور دسته سیم اصلی به BCM (FR1)</p> 
<p>کانکتور دسته سیم اصلی به دسته سیم عقب XMR02</p> 	<p>کانکتور رابط دسته سیم اصلی به داشبورد XIM01</p> 
<p>کانکتور دسته سیم داشبورد به PEPS (INST CON2)</p> 	<p>کانکتور دسته سیم درب به قفل درب 6207</p> 

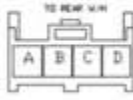
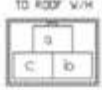
<p>کانکتور ارتباط دسته سیم درب ها به دسته سیم داشبورد XIDD01</p> 	<p>کانکتور دسته سیم درب جلو چپ به آنتن دستگیره ANT002</p> 
<p>کانکتور دسته سیم عقب به دسته سیم درب XRRD01</p> 	<p>کانکتور ارتباط دسته سیم درب ها به دسته سیم داشبورد XIDD02</p> 
<p>کانکتور دسته سیم اصلی به BCM (FR2)</p> 	<p>کانکتور دسته سیم داشبورد به دسته سیم جلو راست XIPD01</p> 
<p>کانکتور دسته سیم اصلی به PEPS (FR2)</p> 	<p>کانکتور دسته سیم داشبورد به PEPS (INST CON1)</p> 
<p>کانکتور دسته سیم داشبورد به دسته سیم عقب (عقب کابین) XIR01</p> 	<p>کانکتور دسته سیم داشبورد به دسته سیم عقب (عقب کابین)</p> 
<p>کانکتور دسته سیم اصلی به دسته سیم سقف XMRO</p> 	<p>کانکتور دسته سیم اصلی به بوق 2524</p> 

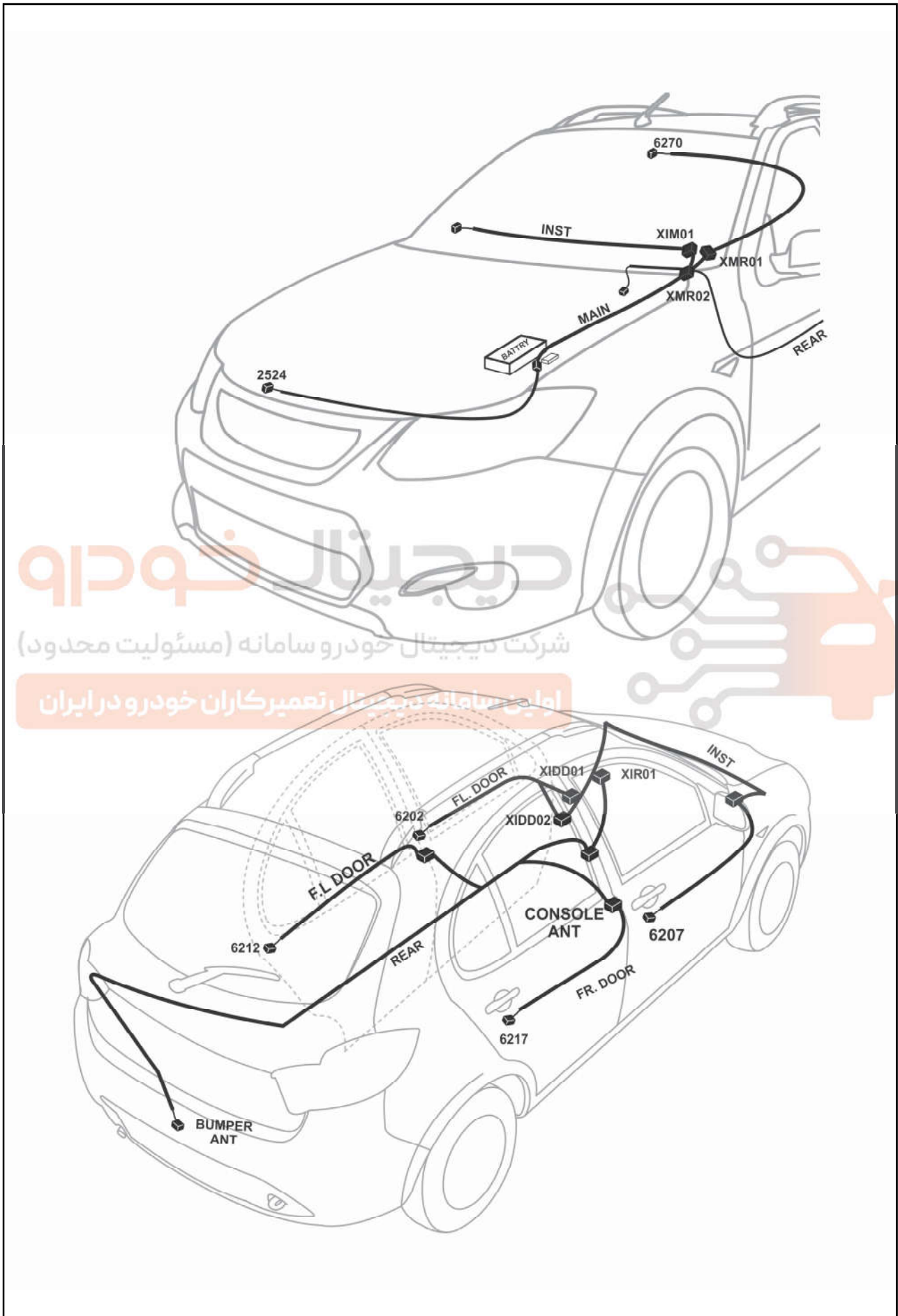

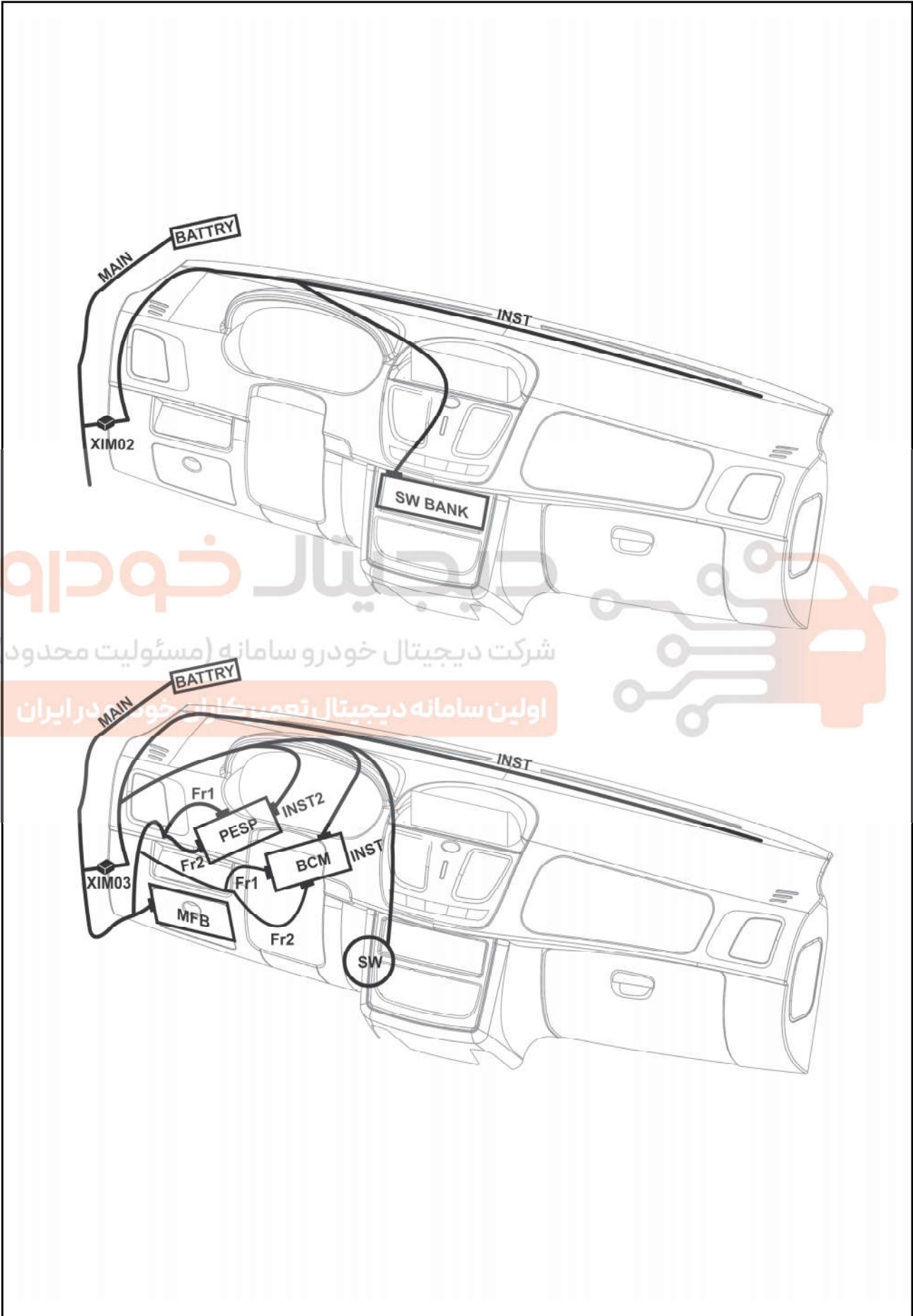

شرکت دیجیتال خودرو
 اولین سامانه دیجیتال، تعمیرکاران خود را در ایران



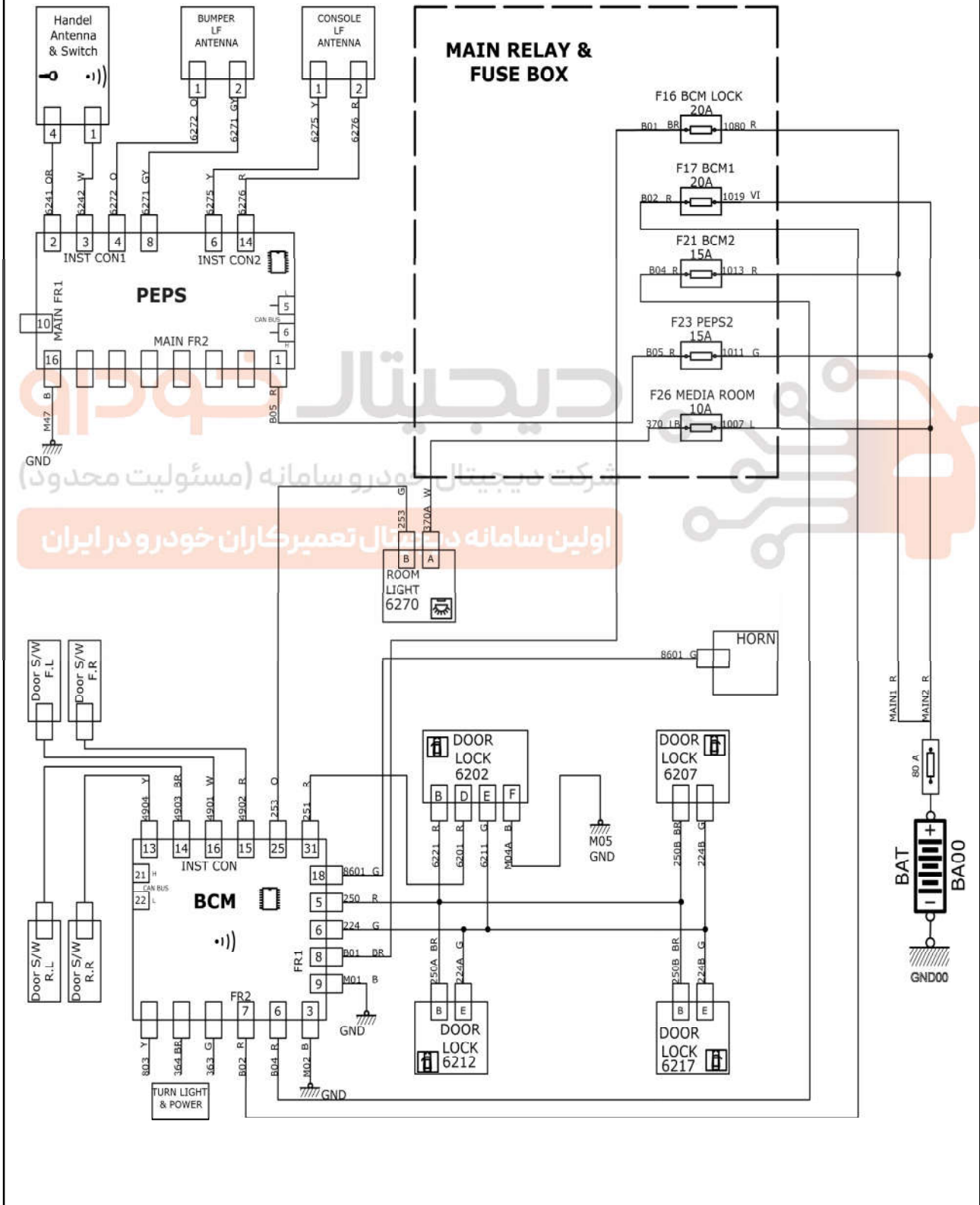



DOOR UNLOCK

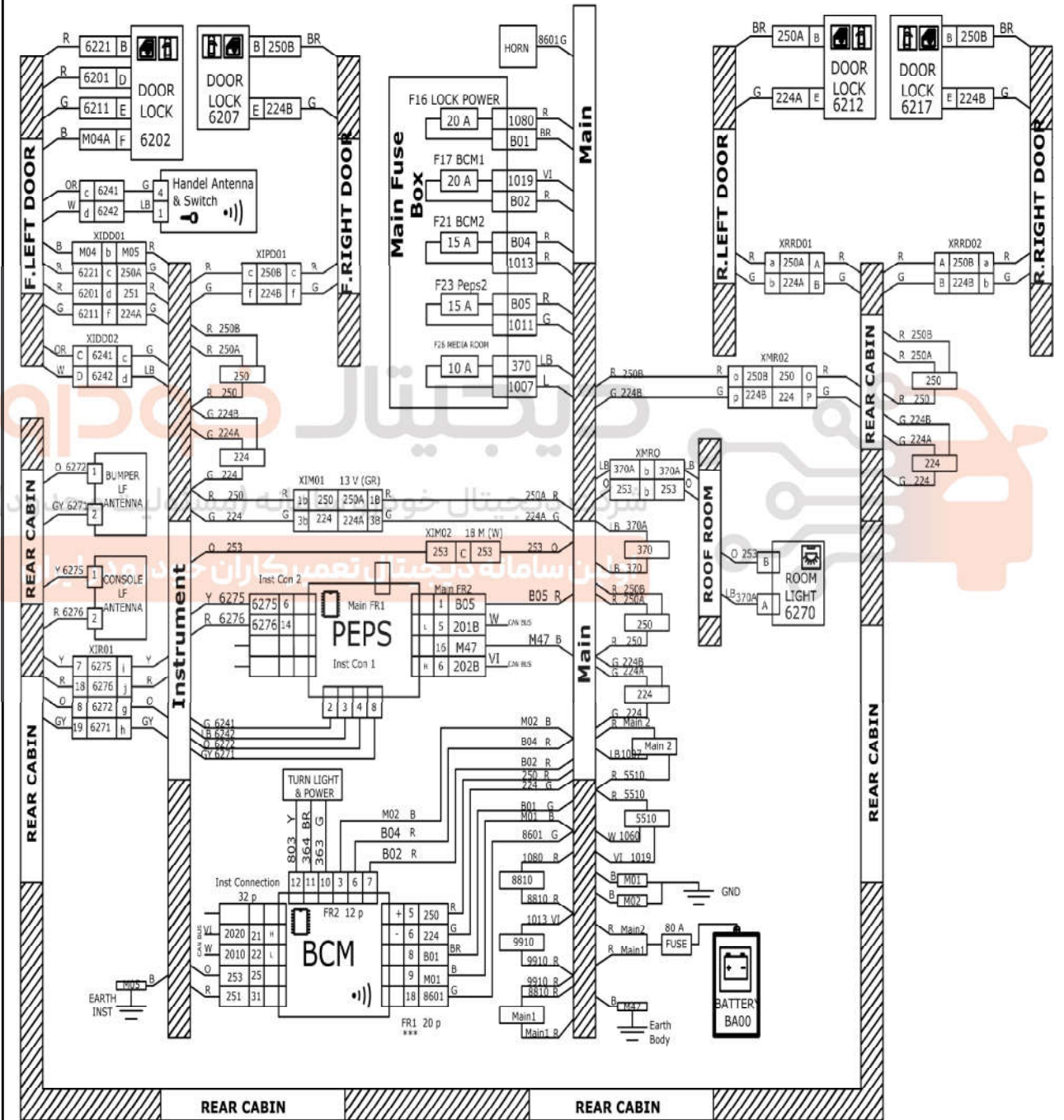

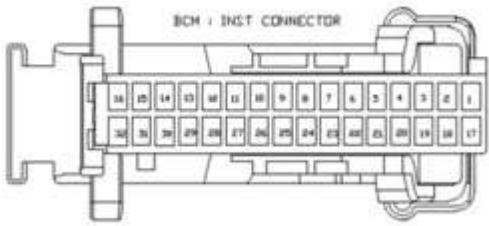

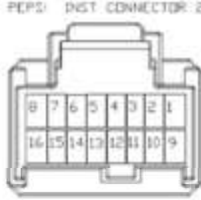

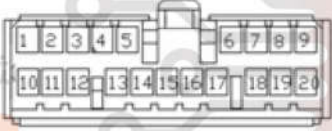
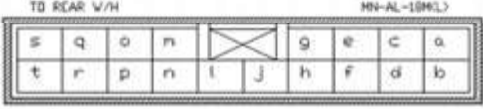
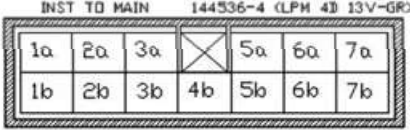
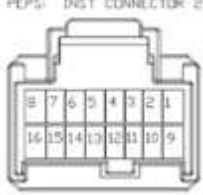

دیجیتال خودرو
 شرکت دیجیتال خودرو سامانه (مسئولیت محدود)
 اولین سامانه دیجیتال تعمیرکاران خودرو در ایران

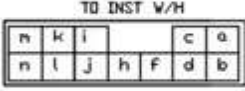
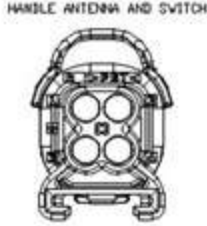
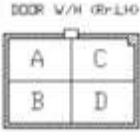
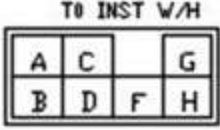
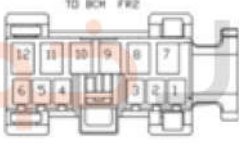
DOOR UNLOCK

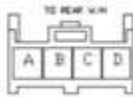
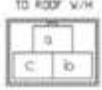

<p>کانکتور دسته سیم داشبورد به BCM (INST CON)</p> 	<p>کانکتور آنتن ANT003</p> 
<p>کانکتور دسته سیم اصلی به PEPS(FR2)</p> 	<p>کانکتور دسته سیم داشبورد به PEPS (INST CON2)</p> 
<p>کانکتور دسته سیم اصلی به باتری MAIN</p> 	<p>کانکتور دسته سیم اصلی به BCM (FR1)</p> 
<p>کانکتور دسته سیم اصلی به دسته سیم عقب XMR02</p> 	<p>کانکتور رابط دسته سیم اصلی به داشبورد XIM01</p> 
<p>کانکتور دسته سیم داشبورد به PEPS (INST CON2)</p> 	<p>کانکتور دسته سیم درب به قفل درب 6207</p> 

<p>کانکتور ارتباط دسته سیم درب ها به دسته سیم داشبورد XIDD01</p> 	<p>کانکتور دسته سیم درب جلو چپ به آنتن دستگیره ANT002</p> 
<p>کانکتور دسته سیم عقب به دسته سیم درب XRRD01</p> 	<p>کانکتور ارتباط دسته سیم درب ها به دسته سیم داشبورد XIDD02</p> 
<p>کانکتور دسته سیم اصلی به BCM (FR2)</p> 	<p>کانکتور دسته سیم داشبورد به دسته سیم جلو راست XIPD01</p> 
<p>کانکتور دسته سیم اصلی به PEPS (FR2)</p> 	<p>کانکتور دسته سیم داشبورد به PEPS (INST CON1)</p> 
<p>کانکتور دسته سیم داشبورد به دسته سیم عقب (عقب کابین) XIR01</p> 	<p>کانکتور دسته سیم داشبورد به دسته سیم عقب (عقب کابین)</p> 
<p>کانکتور دسته سیم اصلی به دسته سیم سقف XMRO</p> 	<p>کانکتور دسته سیم اصلی به بوق 2524</p> 

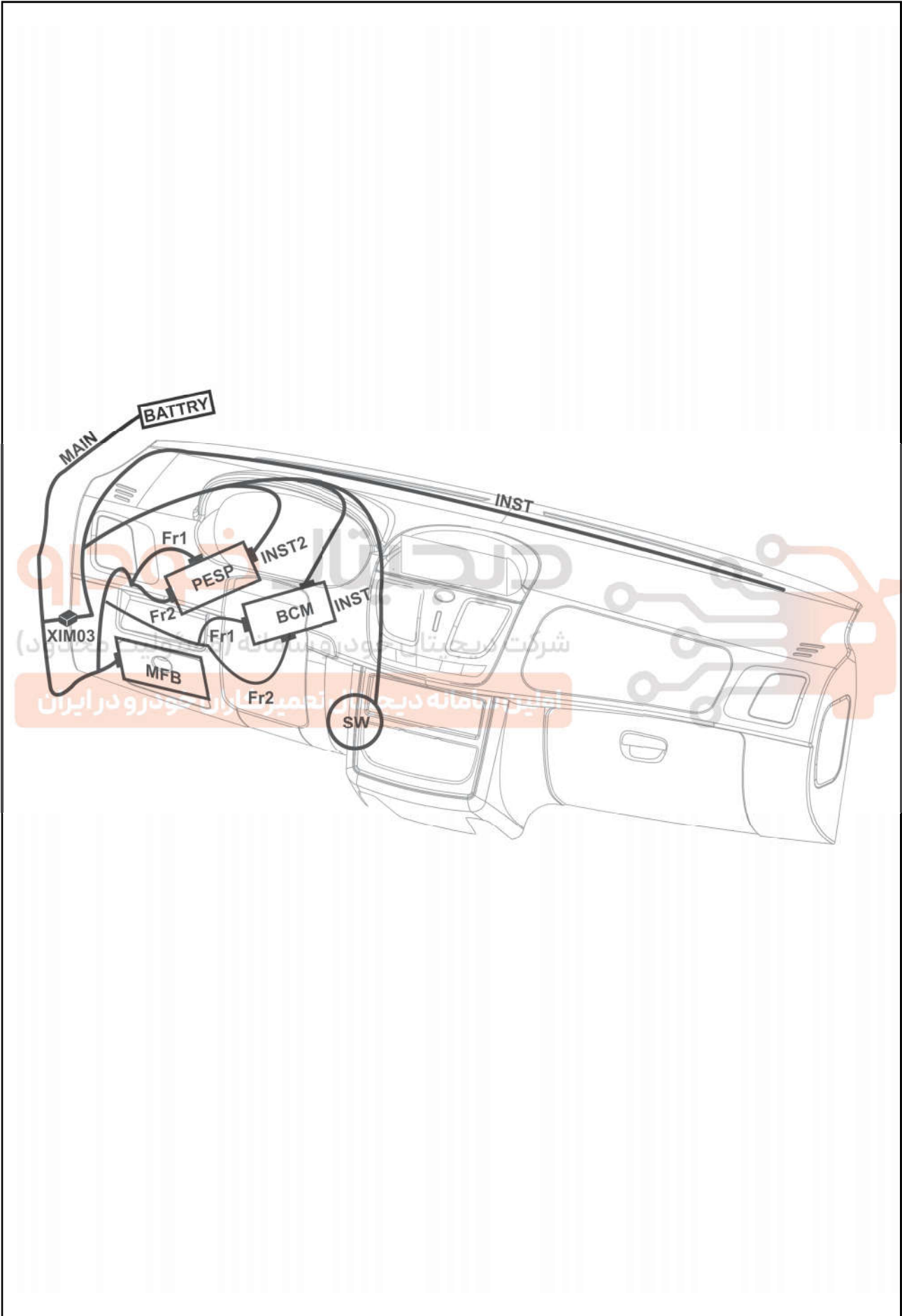

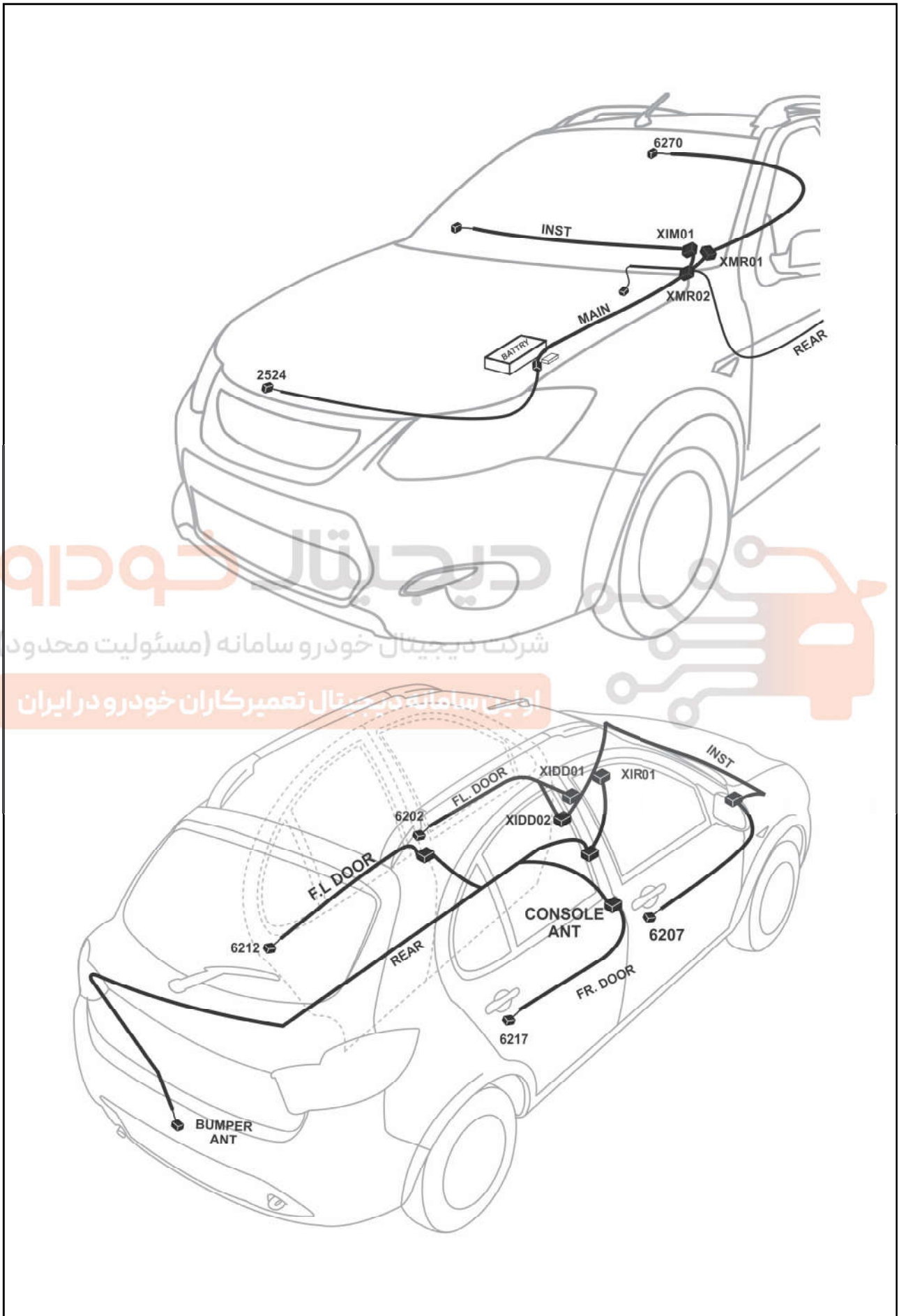

دیجیتال خودرو
 شرکت دیجیتال خودرو سامانه (مسئولیت محدود)
 اولین سامانه دیجیتال تعمیرکاران خودرو در ایران